

**create
space**
and never
forget

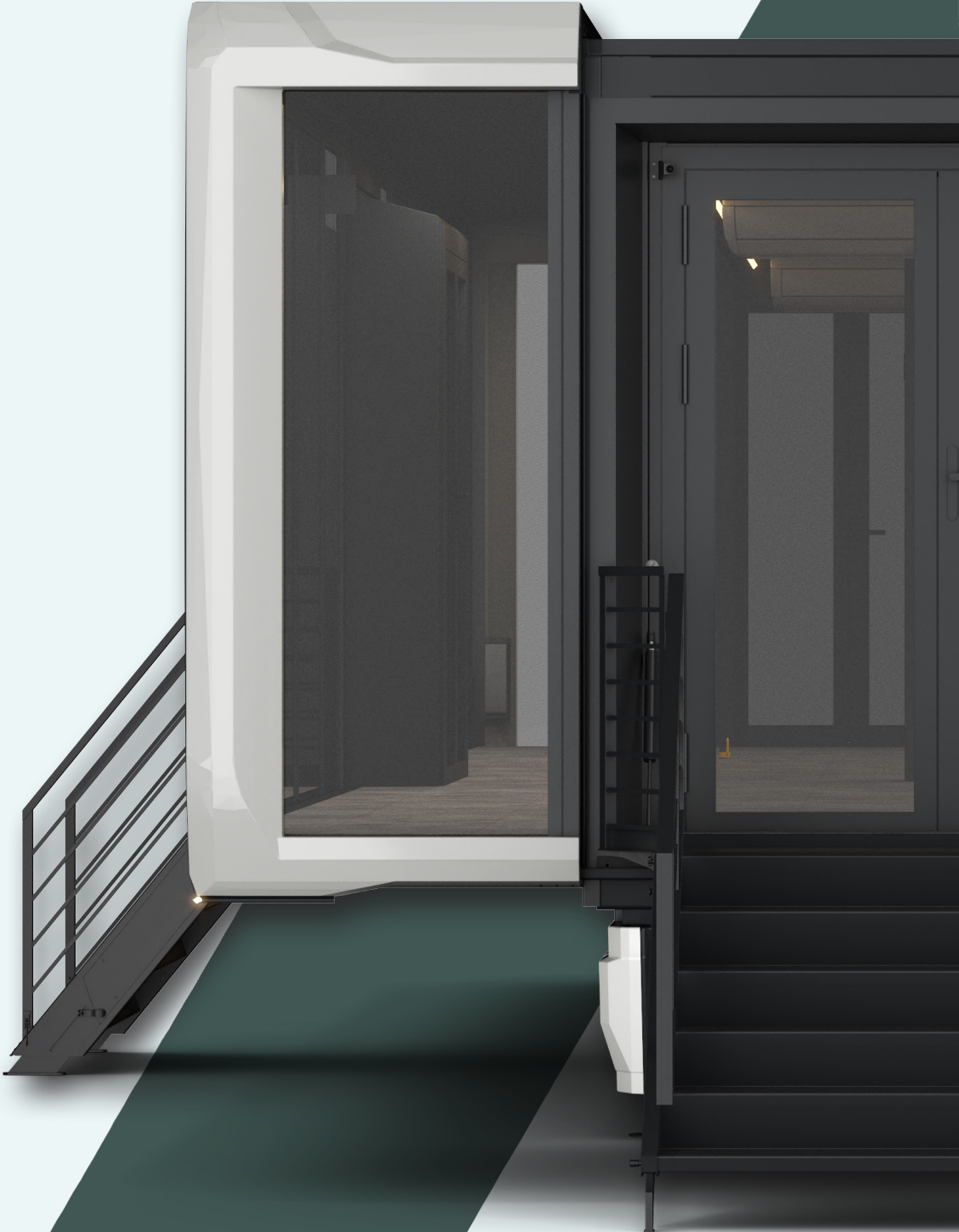

EXPANDABLE
movable spaces

**GEBRUIKERSHANDLEIDING
TRAILER**

44 ft

Inhoudsopgave

1. Beschrijving	2
1.1 Expandable 44ft oplegger	3
1.1.1 Hydraulisch en elektrische regelsysteem	4
1.1.2 Ingebruikstellen en transportklaar maken	6
1.1.3 Accessoires en accu's	7
1.1.4 Walstroomaansluiting	8
1.1.5 Sleutelkuis	8
1.1.6 Aansluitingen voorzijde Expandable 44ft oplegger	9
1.1.7 Bandenspanningscontrolesysteem (TPMS)	10
2. Afstandsbediening	13
2.1 Afstandsbediening Expandable 44ft oplegger	14
2.2 Afstandsbediening inschakelen	17
2.3 Afstandsbediening uitschakelen	19
2.4 Instellingen	20
2.4.1 Hoofdmenu	20
2.4.1.1 Gebruiksmenu	21
2.4.1.1.1 Menu "Beeldscherm"	22
2.4.1.1.2 Waarschuwingen	23
2.4.1.1.3 Taal	24
2.4.1.2 Instellingen	25
2.4.1.2.1 Koppelen AB	26
2.4.1.3 Sensorinformatie	28
2.5 Bediening	30
3. Voorbereiding voor gebruik	31
3.1 Gebruiksklaar maken	32
4. Ingebruikname	36
4.1 Walstroom aansluiten	37
4.2 Spanning uitschakelen	38
5. Voorbereiding voor transport	39
5.1 Transportklaar maken	40
5.2 Vacuüm zuigen van de luchtbalgen	44

6. Periodiek onderhoud	46
6.1 Onderhoudsschema	47
6.2 Oliepeil	50
6.2.1 Hydraulieolie bijvullen	51
7. Veiligheid & Milieu	54
7.1 Milieu	56
7.2 Veiligheid tijdens gebruik	56
8. Algemene informatie	57
8.1 Reinigen	58
8.2 Voertuigregistratie en aflevering	59
8.3 Terreincondities	60
8.4 Accuspanning controleren en bijladen	62
8.5 Typeticker en ALR plaat	63
8.6 Specificaties Expandable 44ft oplegger	65
8.7 Oliespecificaties	66
8.7.1 Olie eigenschappen	66
8.8 Eigenschappen en specificaties smeermiddel	67
8.9 Specificaties elektrische componenten	68
8.10 Pictogrammen	70

Voorwoord

 Deze handleiding is bestemd voor chauffeurs en/of andere gebruikers van de Expandable 44ft oplegger en bevat de noodzakelijke informatie over het gebruik. Deze gebruikershandleiding moet altijd bij het voertuig bewaard blijven. Voor servicemonteurs is een aparte onderhouds- en reparatiehandleiding beschikbaar via de website: www.expandable-trailers.com.

Doelmatig gebruik:

Een Expandable 44ft oplegger is ontworpen voor zelfstandig gebruik. Modificaties van welke aard dan ook kunnen de veiligheid van het systeem beïnvloeden. Zowel de garantie op producten van Expandable b.v als de homologatie komen te vervallen zodra deze producten zonder schriftelijke toestemming van Expandable B.V. worden gemodificeerd. Wanneer de Expandable 44ft oplegger niet volgens de door Expandable B.V. opgegeven instructies wordt gebruikt, zullen alle garantieclaims tegen Expandable B.V. of leveranciers van de Expandable 44ft oplegger ongeldig worden verklaard.

Voordat het systeem in gebruik genomen wordt, moet vastgesteld zijn dat de Expandable 44ft oplegger voldoet aan de nationaal geldende wetgeving voor wegverkeer. De Expandable 44ft oplegger mag alleen in gebruik genomen worden in overeenstemming met de handleidingen van de trekker en de handleidingen van de oplegger.

De afbeeldingen in deze handleiding dienen enkel als voorbeeld en zijn voor geen enkel ander doel bestemd. Getoonde afbeeldingen kunnen enigszins afwijken van het geleverde systeem.

  **Alle veiligheidsinformatie is beschreven in het betreffende hoofdstuk ([zie "Veiligheid & Milieu"](#)). In de overige hoofdstukken zijn veiligheidsrisico's met behulp van pictogrammen gesymboliseerd.**

Contact information

Expandable B.V.
 Meerheide 25
 Eersel 5521DZ Eersel
 Nederland
 Tel: +31 (0)85 890 21 88
www.expandable-trailers.com
info@expandable.nl

Geldigheid en copyright:

Geen enkel deel van dit document mag gereproduceerd en/of gepubliceerd worden door druk, fotokopie, microfilm of op welke wijze dan ook, zonder schriftelijke toestemming van Expandable B.V.. De afbeeldingen en specificaties zijn met veel zorg samengesteld, voor eventuele afwijkingen kunnen wij echter geen enkele aansprakelijkheid aanvaarden. Expandable B.V. houdt zich het recht voor om onderdelen technisch te wijzigen zonder kennisgeving vooraf. Voor informatie over dit onderwerp verzoeken wij u om contact op te nemen met Expandable B.V..

© Copyright Expandable B.V., Eersel, Nederland
 Datum van uitgifte: 31-3-2026 Originele versie: 1.0

1. Beschrijving

In dit hoofdstuk is de Expandable 44ft oplegger beschreven. U vindt hier informatie over naamgeving aan componenten en de functie ervan.

1.1 Expandable 44ft oplegger

Hoofdcomponenten

Een Expandable 44ft oplegger is een oplegger met hydraulisch uitschuifbare delen (segmenten), waardoor het volume ongeveer 2x kan worden vergroot. De Expandable 44ft oplegger beschikt over 8 wanden waarvan de panelen door de klant kunnen worden gekozen. Men heeft keuze uit deurpanelen, glaswanden, trappen en gesloten panelen.

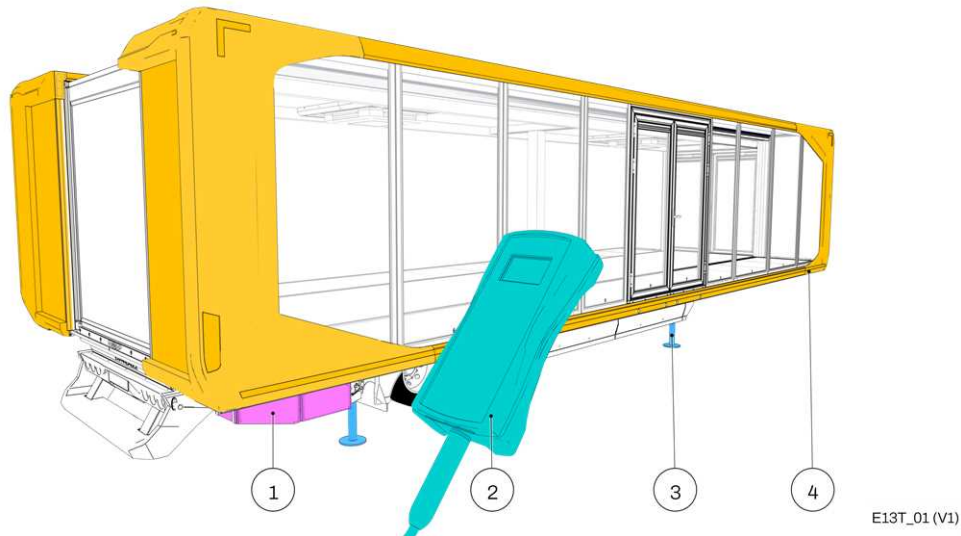

Afb. 1-1

- | | |
|--------------------|----------------------------------|
| 1 Opbergkasten | 3 Hefcilinders |
| 2 Afstandbediening | 4 Segment (in- en uitschuifbaar) |

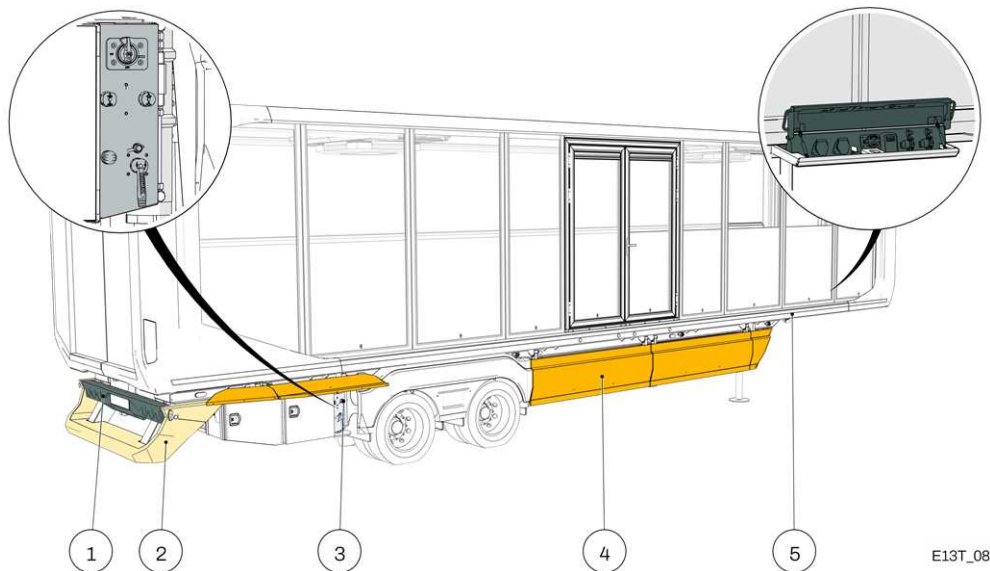

Afb. 1-2

- | | |
|---------------------------------|-----------------------------|
| 1. Lichtbalk | 3. Zijfscherming |
| 2. Bumper | 4. Aansluiting voor trekker |
| 3. Hydro-pneumatische bediening | |

De zijfschermingen kunnen omhoog worden geklapt waardoor de opbergkasten en de bediening van het hydraulieksysteem toegankelijk worden.

1.1.1 Hydraulisch en elektrische regelsysteem

In de linker opbergkast aan de rechter achterzijde onder de Expandable 44ft oplegger bevinden zich de componenten voor het elektrisch hydraulisch systeem.

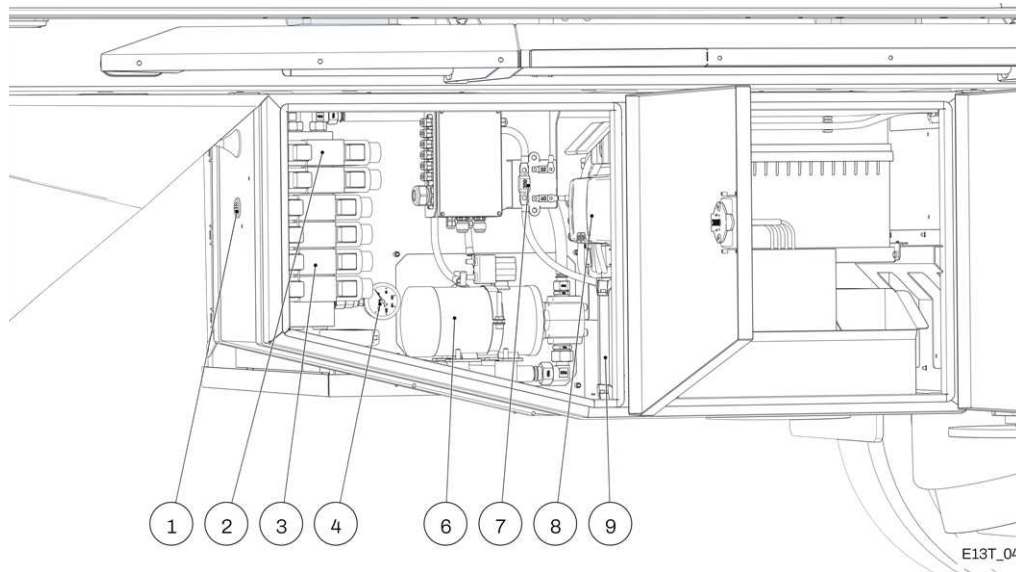

Afb. 1-3

1. Zoemer waterpassysteem	6. Hydrauliekpomp
2. Ventielen segmenten	7. Laadzekering, pompzekering en zekering schakelkast
3. Ventielen hydraulische hefcilinders	8. DC-DC omvormer
4. Manometer	9. Druppellader
5. Schakelkast hydrauliek	

1. Zoemer

De zoemer van het waterpassysteem geeft een signaal zodra de procedure voor het waterpas stellen met succes is afgerond. Op dat moment staan de Expandable 44ft oplegger in twee richtingen waterpas.

2. Ventielen voor segmenten

Deze ventielen regelen de in- en uitgaande beweging van de segmenten, nadat één van de daarvoor bestemde toetsen op de afstandsbediening wordt ingedrukt ([zie "Afstandsbediening Expandable 44ft oplegger"](#)).

3. Ventiel hydraulische hefcilinder

Dit ventiel regelt de in- en uitgaande beweging van de zuigerstang in een hydraulische hefcilinder, nadat één van de daarvoor bestemde toetsen op de afstandsbediening wordt ingedrukt.

4. Manometer

Met de manometer kan de druk in het hydraulische systeem afgelezen worden als één of meer cilinders worden bediend.

5. Schakelkast hydrauliek

Via de schakelkast worden de spoelen bekrachtigd, die door de afstandsbediening worden aangestuurd.

6. Hydrauliekpomp

De hydrauliekpomp zet mechanische energie om in vloeistofkracht. Door hydraulische olie via een bekrachtigd ventiel onder druk te zetten en te verplaatsen in een gesloten systeem zal een zuigerstang in beweging komen.

7. Laad- pomp- en schakelkastzekering

Deze zekeringen beveiligen het laadsysteem, de hydrauliekpomp en schakelkast tegen elektrische overbelasting.

8. DC-DC omvormer

Een DC-DC omvormer zet gelijkstroom (DC) om van het ene spanningsniveau naar een

ander spanningsniveau. De DC-DC omvormer regelt de laadspanning naar maximaal 28V en begrenst de laadstroom op 17A.

9. **Druppellader**

De druppellader houdt de beide 12V accu's op spanning als de Expandable 44ft oplegger op de walstroom is aangesloten en daarbij is loskoppeld van de trekker.

1.1.2 Ingebruikstellen en transportklaar maken

Om de Expandable 44ft oplegger gebruiks- of transportklaar te maken, wordt er naast de afstandsbediening ook gebruik gemaakt van knoppen en het luchtregelventiel voor de luchtvering. De knoppen en het luchtregelventiel functioneren alleen als er druk op het luchtsysteem staat.

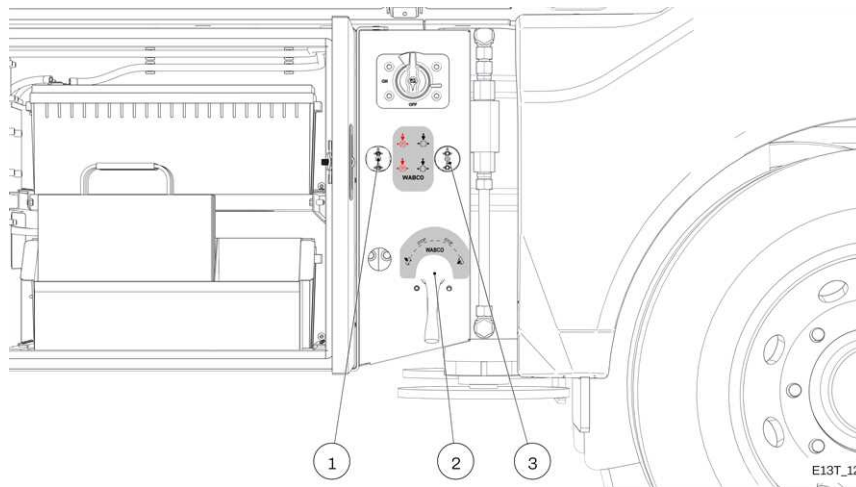

1. Knop "Parkeerrem"
2. Luchtregelventiel

3. Knop "Bedrijfsrem"

1. Knop "Parkeerrem"

Door de knop **IN** te drukken wordt de parkeerrem **UIT**geschakeld. Door de knop **UIT** te trekken wordt de parkeerrem **IN**geschakeld.

2. Luchtregelventiel luchtvering

Als dit luchtregelventiel rechtsonder wordt gedraaid wordt de luchtdruk in de balgen afgelaten. Daardoor zakt de Expandable 44ft oplegger aan de achterzijde naar beneden.

Draait men het luchtregelventiel geheel linksom, neemt de druk in de balgen toe en gaat de Expandable 44ft oplegger aan de achterzijde omhoog. Dit werkt alleen als er voldoende lucht in de tanks aanwezig is. Koppel indien nodig de trekker aan.

Draait men het luchtregelventiel naar de middenstand, gaat de Expandable 44ft oplegger naar de ingestelde rijkhoogte.

3. Knop "Bedrijfsrem"

Door de knop **IN** te drukken wordt de bedrijfsrem **UIT**geschakeld. Door de knop **UIT** te trekken wordt de bedrijfsrem **IN**geschakeld.

1.1.3 Accessoires en accu's

De Expandable 44ft oplegger is uitgerust met een draadloos systeem voor het gebruik- en transportklaar maken. Hierbij wordt gebruik gemaakt van een afstandsbediening en een ontvanger met extra antenne. De afstandsbediening bevindt zich in de opbergkast.

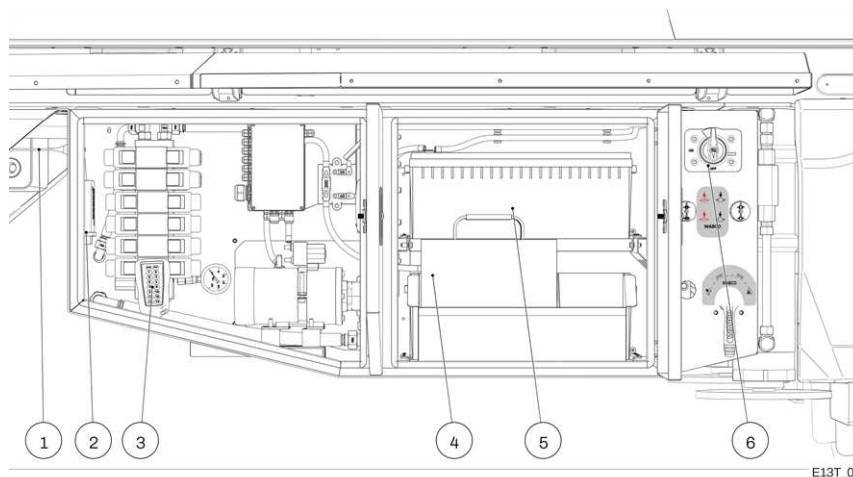

- | | |
|--------------------------------|------------------------|
| 1. Antenne | 4. Stempelplaten |
| 2. Ontvanger afstandsbediening | 5. Accu's |
| 3. Afstandsbediening | 6. Auto-accuschakelaar |

Het wordt door Expandable B.V. aanbevolen om bij het gebruiksklaar maken van de Expandable 44ft oplegger de meegeleverde stempelplaten toe te passen.

1. Deze verdelen de druk van de stempels over een groter oppervlak en reduceren de kans op beschadiging van de ondergrond.
2. Het is belangrijk dat de ondergrond voldoende draagkrachtig is, zodat wordt voorkomen dat de Expandable 44ft oplegger verzakt.
3. Nadat de accuschakelaar in de stand "ON" gedraaid is, wordt het 24V hydraulisch systeem actief.

1.1.4 Walstroomaansluiting

De spanning voor alle accessoires (verlichting, wandcontactdozen) wordt voorzien via een walstroomaansluiting (240 V). De hiervoor beschikbare verlengkabel ligt in de opbergruimte linksachter van de Expandable 44ft oplegger.

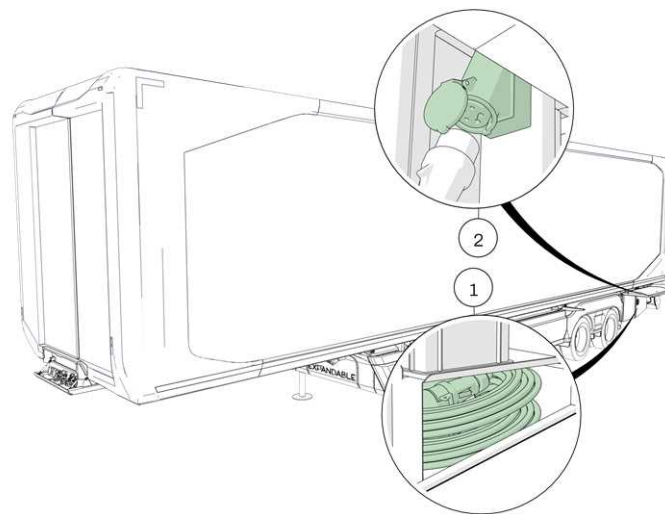

E13T_06

Afb. 1-4

1. Verlengkabel

2. Walstroomaansluiting

De verlengkabel kan via de aansluiting aan de linker achterzijde worden aangesloten op de walstroom.

1.1.5 Sleutelkluis

De Expandable 44ft oplegger is uitgerust met een sleutelkluis. Deze bevindt zich onder de klep aan de voorzijde van de Expandable 44ft oplegger (zie "Afb. 1-5"). De sleutelkluis is beveiligd met een instelbare code. In de sleutelkluis worden de sleutels van de toegangsdeuren opgeborgen, zodat de sleutels altijd in de buurt van de Expandable 44ft oplegger bewaard kunnen worden.

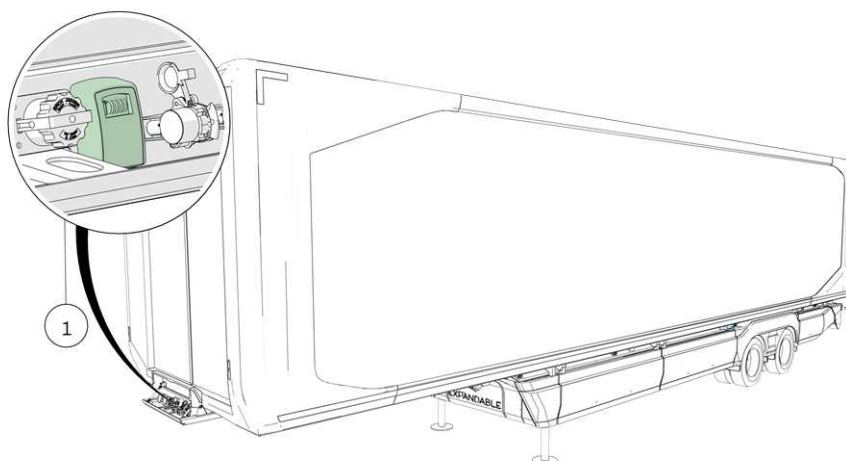

E13T_09

Afb. 1-5

1. |Sleutelkluis

1.1.6 Aansluitingen voorzijde Expandable 44ft oplegger

Aan de voorzijde van de Expandable 44ft oplegger bevinden zich een aantal elektrische en pneumatische aansluitingen.

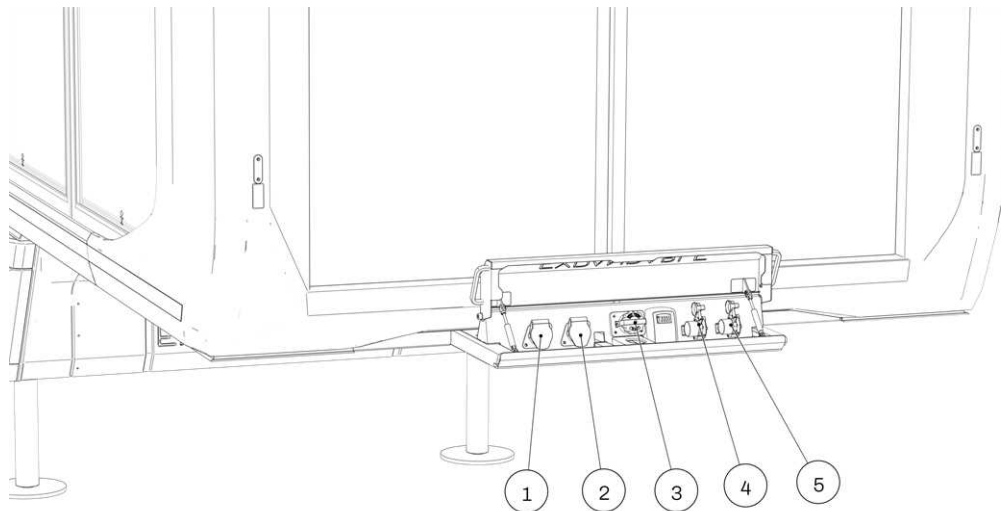

E13T_10

Afb. 1-6

- | | |
|--------------------------|----------------------------|
| 1. 15-polige stekkerdoos | 4. Luchtaansluiting (rood) |
| 2. 7-polige stekkerdoos | 5. Luchtaansluiting (geel) |
| 3. Nato stekkerdoos | |

① 15-polige stekkerdoos

Via de 15-polige stekkerdoos is de basisverlichting zoals richtingaanwijzers, achterlichten, remlicht, mistachterlicht en massa van de Expandable 44ft oplegger aangesloten op de trekker.

② 7-polige stekkerdoos

De 7-polige ABS stekkerdoos heeft als hoogste prioriteit het ervoor zorgen dat de trekker en de Expandable 44ft oplegger gelijkmatig afremmen.

③ NATO stekkerdoos

De NATO stekkerdoos maakt het bijladen van de accu's, aan boord van de Expandable 44ft oplegger, door de trekker mogelijk.

④ Rode luchtaansluiting ("luchthand")

Via de rode luchtaansluiting worden de lucht tanks van de Expandable 44ft oplegger, door de compressor op de trekker, aangevuld met lucht.

⑤ Gele luchtaansluiting ("luchthand")

Via deze aansluiting wordt het remcommando door de trekker aan de Expandable 44ft oplegger doorgegeven door middel van lucht.

1.1.7 Bandenspanningscontrolesysteem (TPMS)

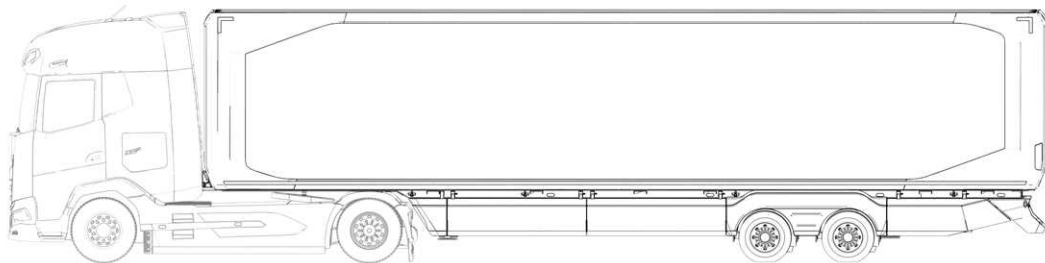

E13T_61

Deze Expandable 44ft oplegger is uitgerust met een elektronisch TPMS-systeem. TPMS staat voor "Bandenspanningscontrolesysteem" (Tyre Pressure Monitoring System). Bij een "TPMS" dat door Expandable B.V. is gemonteerd, meet de sensor die in de band is gemonteerd (door middel van een band om de velg) continu de bandenspanning en de temperatuur. De sensor zendt per wiel een uniek draadloos signaal uit, dat door middel van een ontvanger kan worden geregistreerd. Op de Expandable 44ft oplegger zijn op verschillende plaatsen TPMS-ontvanger(s) gemonteerd, die deze signalen kunnen doorgeven aan trekker.

De hoofdcomponenten bestaan uit;

- een TPMS zender ①
- een TPMS ontvanger ②
- een band (om de TPMS-sensor op de velg te monteren) ③

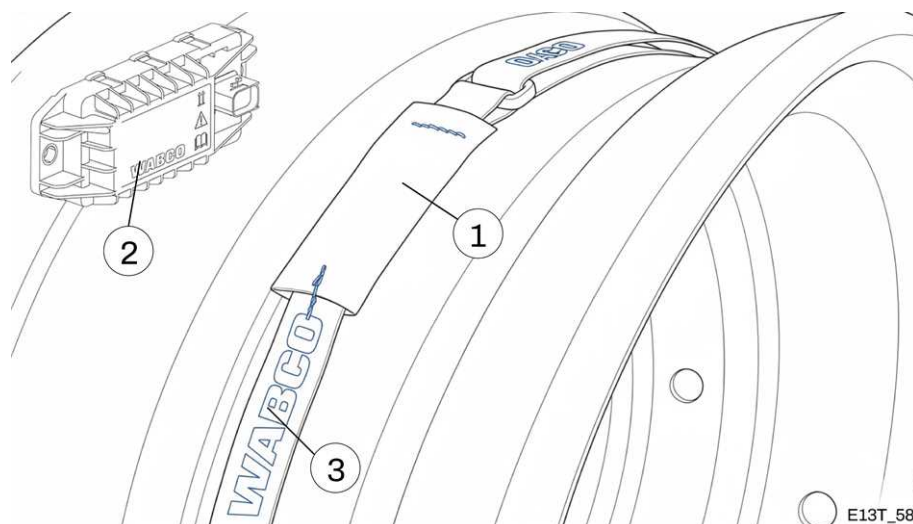

E13T_58

Het TPMS-systeem dat op de Expandable 44ft oplegger wordt gebruikt, voldoet aan UN ECE-R 141 en zorgt ervoor dat de bestuurder op tijd wordt gewaarschuwd als de bandenspanning te laag wordt. De trekker moet natuurlijk wel met een ontvangsysteem voor TPMS zijn uitgerust. Op deze wijze kunnen ongelukken voorkomen worden. Het TPMS heeft ook een positieve invloed op het energieverbruik van de trekker.

Belangrijke opmerkingen betreffende TPMS

Uw Expandable 44ft oplegger maakt gebruik van ZF's OptiTire systeem. TPMS verhoogt de veiligheid van het Expandable 44ft oplegger.



TPMS kan onvoldoende bandenspanning of onjuist bandenonderhoud niet compenseren.

Een elektronisch systeem controleert componenten voor en tijdens het rijden. Op elektronische regeleenheden (ECU's) met voeding conform ISO 7638, licht het verklikkerlicht voor lage bandenspanning/storing op wanneer het contact van de trekker wordt ingeschakeld. Het moet weer doven zodra de vrachtwagencombinatie rijdt. Als het verklikkerlicht tijdens de rit oplicht, geeft dit aan dat het TPMS een storing of lage bandenspanning heeft gedetecteerd. Het symbool voor lage bandenspanning of eventuele storing voldoet aan de huidige versie van voorschrift UN ECE R141/121 en ziet er als volgt uit:



E13T_59

Als het waarschuwingsslampje oplicht, is er een verhoogd risico op schade aan de wielen tijdens het rijden. Bij elektronische systemen met stroomvoorziening volgens ISO 7638 moet de bestuurder het verklikkersymbool in de gaten houden telkens wanneer het contact van de trekker wordt ingeschakeld. Het symbool moet oplichten en weer uitgaan als het voertuig wegrijdt (of, als het voertuig wordt bestuurd, na één seconde). Als het symbool **niet** oplicht, is het verklikkersysteem mogelijk defect en moet het onmiddellijk actie worden ondernomen. Volg in een dergelijke situatie de volgende stappen:

Procedure

1. Breng alle banden op de juiste spanning (zie "Bandenspanning (koud) op pagina 65")
2. Vervang het verdachte wiel door een reservewiel.
3. Verwijder de stekker uit stekkerdoos ① (zie "Afb. 1-7") en sluit deze weer aan om het systeem te resetten.

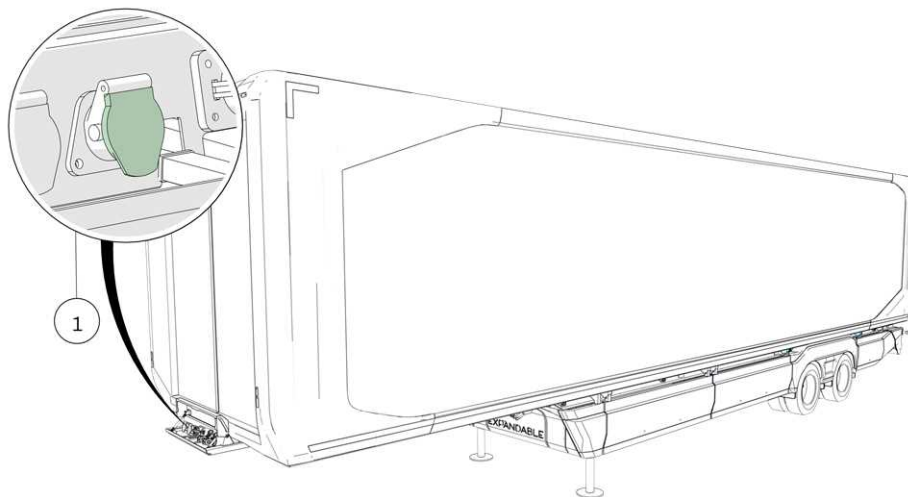







E13T_60

Afb. 1-7

Als het probleem hiermee niet is opgelost, moet het TPMS onmiddellijk worden gecontroleerd in een servicestation om de storing(en) te verhelpen. Bovendien raadt Expandable B.V. aan het functioneren van het TPMS regelmatig te controleren in het kader van het routineonderhoud en de onderhoudsbeurten van de trekker en de Expandable 44ft oplegger. Alle werkzaamheden aan het TPMS mogen alleen door bevoegd personeel worden uitgevoerd.

Veiligheidsapparaat

Als het TPMS-systeem niet goed werkt of buiten bedrijf raakt, kan de Expandable 44ft oplegger nog steeds rijden, maar wordt de bandenspanning niet meer gecontroleerd.

 	<p><i>De ABS spiraalkabel ISO 7638 tussen trekker en Expandable 44ft oplegger moet altijd aangesloten zijn. Controleer dit! !</i></p>
 	<p><i>Als het TPMS-systeem niet goed werkt, neem dan zo snel mogelijk contact op met een door Expandable B.V. erkend servicepunt. Het afstellen van een TPMS zonder ervaring is niet mogelijk!!!</i></p>
 	<p><i>De Expandable 44ft oplegger zelf is niet uitgerust met een reset-functie. Het resetten zal dus vanaf de trekker moeten gebeuren. Raadpleeg daarom de handleiding van de trekker voor deze procedure.</i></p>

2. Afstandsbediening

In dit hoofdstuk is de afstandsbediening en de functie van de toetsen beschreven.

2.1 Afstandsbediening Expandable 44ft oplegger



P-21936_18



De afstandsbediening bevindt zich in de opbergkast achter de aanrijdbeveiliging rechtsachter onder de oplegger.

Vanaf modeljaar 2026 worden de Expandable 44ft oplegger en de Pods Gen2 geleverd met een nieuw door Expandable B.V. ontwikkelde afstandsbediening. Het systeem bestaat uit twee identiek uitziende eenheden die, afhankelijk van hun koppeling, kunnen fungeren als zender of ontvanger. Beide eenheden hebben een aansluiting voor een kabel. De kabel kan aangesloten worden op één van de beide eenheden en de schakelkast en gaat op dat moment dan fungeren als ontvanger zodra deze met een zender (afstandsbediening) is gekoppeld.

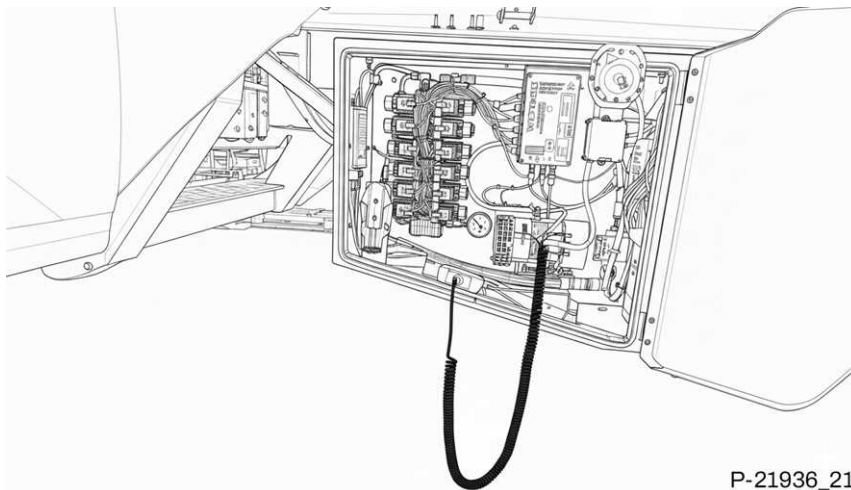

P-21936_21

Is de zender defect of niet gekoppeld, gaat de ontvanger als afstandbediening fungeren. U kunt de Expandable 44ft oplegger dan bedienen via de kabel.

Indeling

Het ontwerp voor de bediening is verdeeld in twee velden. Het bovenste veld is voor de instellingen en het andere veld is voor de bediening van de Expandable 44ft oplegger.



Instellingen

P-21936_17



P-21936_18

Bediening

2.2 Afstandsbediening inschakelen

Om de Expandable 44ft oplegger te kunnen bedienen moet;

- één van de twee apparaten moet via een kabel aangesloten zijn op de schakelkast.
- de accuschakelaar in de stand "ON" gedraaid worden.

Houd de knop  ingedrukt. Na enige tijd verschijnt het onderstaande scherm (zie "Afb. 1-3").

1. Houd de knop  ingedrukt. Na enige tijd verschijnt het onderstaande scherm.



P-21936_19

2. De hydraulische functies van de Expandable 44ft oplegger kunnen nu worden bediend en de afstandsbediening kan worden ingesteld.

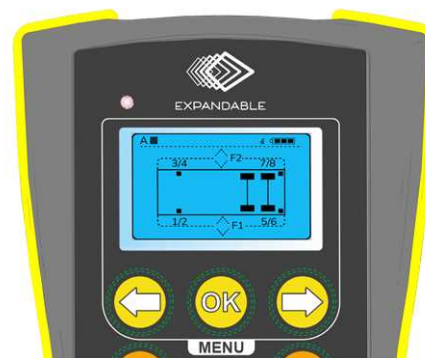

P-21936_01

Melding "Niet verbonden"

Als de zender niet verbonden is met de ontvanger, verschijnt de onderstaande melding op het beeldscherm.



P-21936_08

Hier kunnen normaal 2 oorzaken aan ten grondslag liggen, namelijk;

- *De accuschakelaar staat in de stand "OFF"*
- *De zender en ontvanger zijn niet gekoppeld.*

2.3 Afstandsbediening uitschakelen

1. Houd de knop  ingedrukt. Na enige tijd verschijnt het onderstaande scherm.



P-21936_19

2. Druk op de knop  om de afstandsbediening uit te schakelen.



P-21936_10

2.4 Instellingen



De knoppen voor het instellingenmenu zijn geel van kleur.

2.4.1 Hoofdmenu



Het blokje lang de letter "A" op het scherm knippert.

In het Hoofdmenu zijn de volgende submenu's beschikbaar;

- Gebruiksmenu
- Onderhoudsmenu
- Sensorinformatie

1. Druk op de knop  om het blokje te selecteren.



P-21936_20

2. Druk op de knop  zodat het hoofdmenu zichtbaar wordt.



P-21936_02

2.4.1.1 Gebruiksmenu

In het hoofdmenu zijn de volgende submenu's beschikbaar;

- *Gebruiksmenu*
- *Onderhoudsmenu*
- *Sensorinformatie*

Procedure

1. Druk in het hoofdmenu op de knop  om het menu "Gebr. menu" te selecteren.



P-21936_02

2. Druk op de knop  zodat het "Gebruiksmenu" zichtbaar wordt.



P-21936_22

2.4.1.1.1 Menu "Beeldscherm"

In het menu "Beeldscherm" zijn de volgende instellingen mogelijk;

- *Auto*
- *Helderheid*
- *Standby (min)*
- *Auto uit (min)*

Auto

Bij "Auto" wordt de lichtsterkte van het beeldscherm automatisch aangepast aan de lichtsterkte van de omgeving. De keuzemogelijkheid is "Ja" of "Nee".

Helderheid

Hier kan een vaste waarde voor de helderheid van het beeldscherm worden ingegeven. De instelwaarden liggen tussen 1 en 10. De instelling bij "Auto" wordt dan genegeerd.

Sluimerstand

Hier kan moment worden ingesteld waarop het beeldscherm dooft. De instelwaarden liggen tussen 1 en 30 min. Standaard waarde 1 min.

Auto uit

Hier kan moment worden ingesteld waarop de afstandsbediening uitschakeld nadat de wachtstand actief werd. De instelwaarden liggen tussen 1 en 30 min. Standaard waarde 1 min.

1. Druk in het "Gebruiksmenu" op de knop  om het menu "Beeldscherm" te selecteren.



P-21936_03

2. Druk in het menu "Beeldscherm" op de knop  om één van de instelmogelijkheden te selecteren en druk op . Stel de gewenste waarde in. Met de knoppen  of  kunnen waarden worden gewijzigd.



P-21936_03

2.4.1.1.2 Waarschuwingen

In het menu "Waarschuwingen" zijn de volgende instellingen mogelijk;



- *Toets tonen*
- *Waarschuwingen*

Toets tonen

Bij "Toets tonen" kunt U instellen of er tijdens het bedienen van de toetsen er een audio signaal wordt afgegeven. U heeft de keuze "Ja" of "Nee".

Waarschuwingen

Bij "Waarschuwingen" kunt U instellen of er tijdens het bedienen van de toetsen er een audio signaal wordt afgegeven. U heeft de keuze "Ja" of "Nee".

1. Druk in het gebruiksmenu op de knop  om "Waarschuwingen" te selecteren en druk op .



P-21936_22

2. Druk in het menu "Beeldscherm" op de knop  om één van de mogelijkheden te selecteren en druk op . Stel de gewenste waarde in. Met de knoppen  of  kunnen waarden worden gewijzigd.



P-21936_23

2.4.1.1.3 Taal



In het menu "Taal" zijn de volgende instellingen mogelijk;

- *English*
- *Nederlands*
- *Deutsch*
- *Francais*

1. Druk in het gebruiksmenu op de knop  om "Taal" te selecteren en druk op .



P-21936_22

2. Druk in het menu "Taal" op de knop  om de gewenste taal te selecteren en druk op .



P-21936_18

2.4.1.2 Instellingen

Wanneer u in het hoofdmenu toegang wilt krijgen tot het menu "Instellingen", moet er een toegangscode worden ingegeven.

In dit menu krijgt u toegang tot het menu;

- *Koppelen AB*

1. Druk in het hoofdmenu op de knop  om het menu "Onderhoud" te selecteren.



2. Druk op de knop  zodat het invoerveld voor de toegangscode zichtbaar wordt.
3. Voer de toegangscode in en druk op .



4. Druk in "Instellingen" op de knop  om het menu "Koppelen AB" te selecteren.



2.4.1.2.1 Koppelen AB

Status

In het menu status vind u informatie of met welke ontvanger de zender gekoppeld is.

1. Druk in het menu "Koppelen AB" op de knop  om "Status" te selecteren.



P-21936_04

2. Druk op  om de code te zien van de ontvanger waarmee de zender gekoppeld is.

 *Als er geen code staat is het apparaat niet gekoppeld.*



P-21936_07

Koppelen

Zodra U de instelling "Koppelen" kiest gaat de zender zoeken naar de ontvanger. Ook bij de ontvanger moet "Koppelen" in het menu "Koppelen AB" met OK bevestigd worden, zodat beide apparaten contact met elkaar kunnen zoeken via "blue tooth".

1. Druk in het menu "Koppelen AB" op de knop  om "Koppelen" te selecteren.



P-21936_04

2. Druk op .

De te koppelen apparaten gaan nu verbinding met elkaar zoeken.

 Via "Status" kan de code van het gekoppelde apparaat worden afgelezen (zie "Status op de vorige pagina").



P-21936_06

Terugzetten

De koppeling tussen de zender en ontvanger kan verbroken worden, door in het menu "Koppelen AB" de functie "Terugzetten" te selecteren en deze vervolgens te bevestigen.

1. Druk in het menu "Koppelen AB" op de knop  om "Terugzetten" te selecteren.



P-21936_04

2. Druk op .

De apparaten worden nu ontkoppeld.



P-21936_05

2.4.1.3 Sensorinformatie

Het menu "Sensorinformatie" beschikt over 5 pagina's. Op deze pagina's vindt u informatie over;

- *Programmaversie PLC*
- *Ingebouwde programmaversie ontvanger (Firmware)*
- *Ingebouwde programmaversie zender (Firmware)*
- *Positie linker segment*
- *Positie rechter segment*
- *Stempels*
- *Foutcodes*
- *Opleggertype*

1. Druk in het hoofmenu op de knop  om het menu "Sensorinformatie" te selecteren



P-21936_02

2. Druk op  om naar de eerste pagina van de sensorinformatie te gaan.

Batt.hydr. ????

SW afstand.: Code programmaversie afstandsbediening.

SW ontv.: Code programmaversie ontvanger.



P-21936_11

3. Druk in het hoofmenu op de knop  om naar de tweede pagina van de sensorinformatie te gaan.

Kantel v x: Kantel voor x

Kantel v y: Kantel voor y

Kantel a x: Kantel achter x

Kantel a y: Kantel achter y

Pos.seg.L: Positie segment links



P-21936_12

4. Druk in het hoofmenu op de knop  om naar de derde pagina van de sensorinformatie te gaan.

Pos.seg.R: Positie segment rechts



P-21936_13

5. Druk in het hoofmenu op de knop  om naar de vierde pagina van de sensorinformatie te gaan.



P-21936_14

2.5 Bediening

In het bedieningsgebied van de afstandsbediening bevinden zich de knoppen om de cilinders, die met de beweegbare delen van de Expandable 44ft oplegger verbonden, te kunnen aansturen.

Knop	Functie	Beschrijving
	Oplegger linksvoor omlaag	Zuigerstang in
	Oplegger linksvoor omhoog	Zuigerstang uit
	Oplegger rechtsvoor omlaag	Zuigerstang in
	Oplegger rechtsvoor omhoog	Zuigerstang uit
	Oplegger linksachter omlaag	Zuigerstang in
	Oplegger linksachter omhoog	Zuigerstang uit
	Oplegger rechtsachter omlaag	Zuigerstang in
	Oplegger rechtsachter omhoog	Zuigerstang uit
	Auto level	Automatisch waterpas stellen
	Niet actief	
	Linker segment schuift naar buiten	F1
	Linker segment schuift naar binnen	F1
	Rechter segment schuift naar buiten	F2
	Rechter segment schuift naar binnen	F2

Tabel 2-1 Toetsfuncties

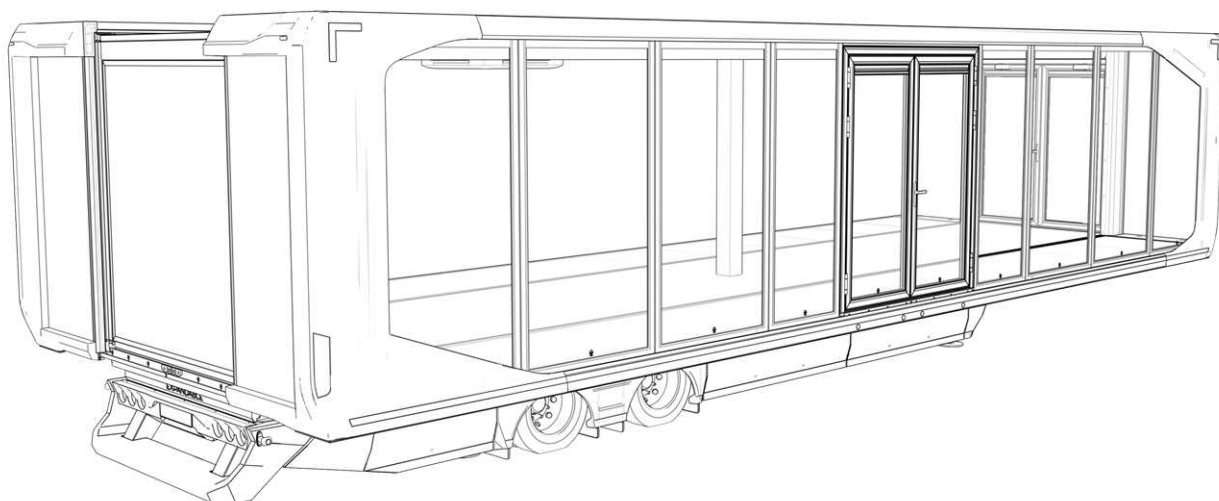

E13T_62

3. Voorbereiding voor gebruik

In dit hoofdstuk vindt u informatie over het afkoppelen en gebruiksklaar maken van de Expandable 44ft oplegger.

3.1 Gebruiksklaar maken

Volg de onderstaande procedure.

1. Koppel de gele en rode lucht-koppelingen los.

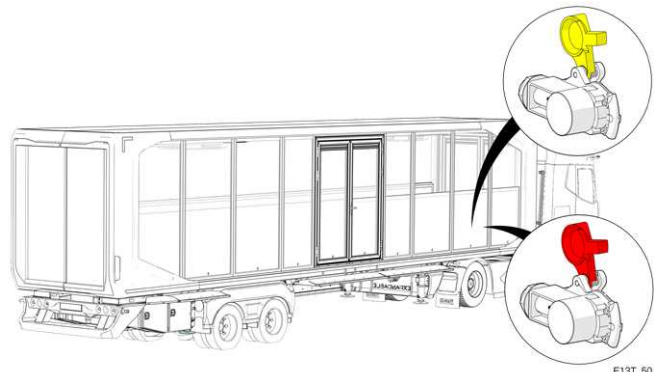

E13T_50

2. Ontgrendel de zijafscherming links en rechts en kantel deze omhoog.

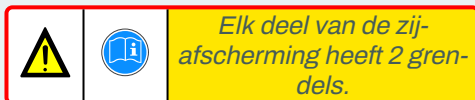

Elk deel van de zijafscherming heeft 2 gren-dels.

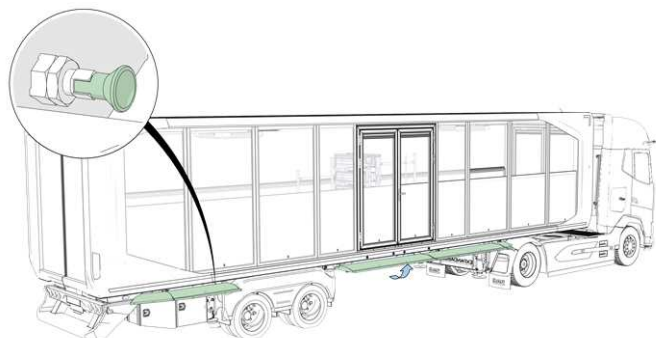

E13T_14

3. Draai de accuschakelaar in de stand "ON".

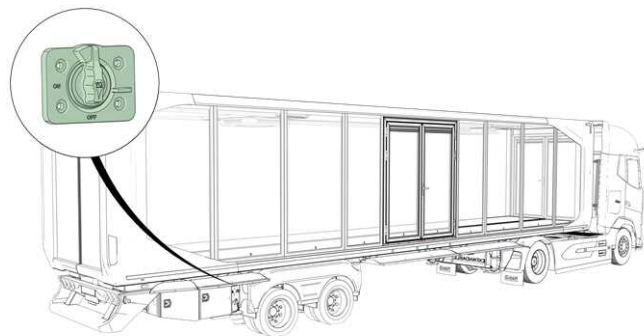

E13T_15

4. Druk de zwarte knop in om de Expandable 44ft oplegger van de handrem te zetten.

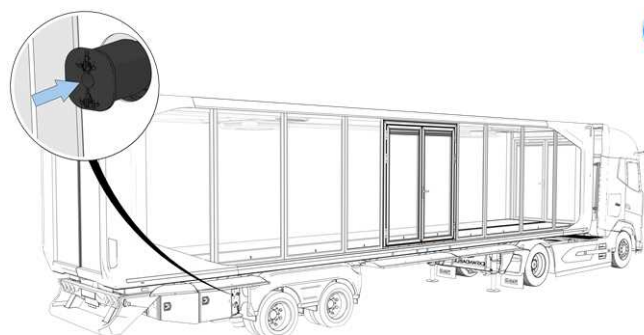

E13T_17

5. Draai de hendel rechtsom om de druk in de balgen af te laten. Laat de Expandable 44ft oplegger aan de achterzijde zover mogelijk zakken.



Let op de oplegger kantelt achterover!!!



Zorg dat de achterzijde van de Expandable 44ft oplegger de grond *niet* raakt.

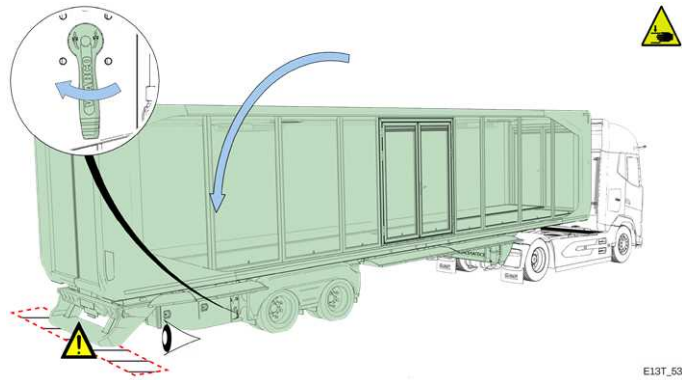

E13T_53

6. Druk op de toetsen 2 en 4 van de afstandsbediening om de zuigerstangen van de hefcilinders aan de voorzijde van de Expandable 44ft oplegger uit te schuiven totdat deze de grond raken.



Gebruik de meegeleverde stempelplaten.

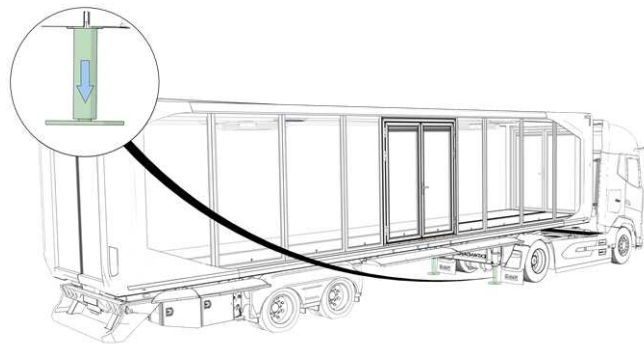

E13T_18

7. Trek de rode knop uit om de Expandable 44ft oplegger op de handrem te zetten.
8. Ontgrendel de koppelschotel.
9. Koppel de slangen en kabels tussen de trekker en de Expandable 44ft oplegger af.
10. Rijd de trekker onder de Expandable 44ft oplegger vandaan.

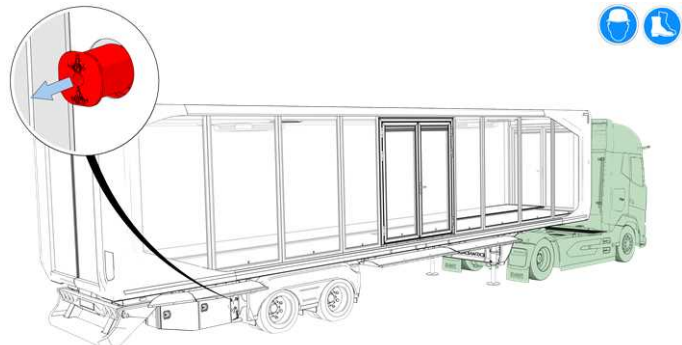

E13T_74

11. Druk op de toetsen 1 en 3 van de afstandsbediening om de zuigerstangen van de hefcilinders aan de voorzijde van de Expandable 44ft oplegger in te schuiven totdat de Expandable 44ft oplegger aan de voorzijde de laagst mogelijke stand bereikt.

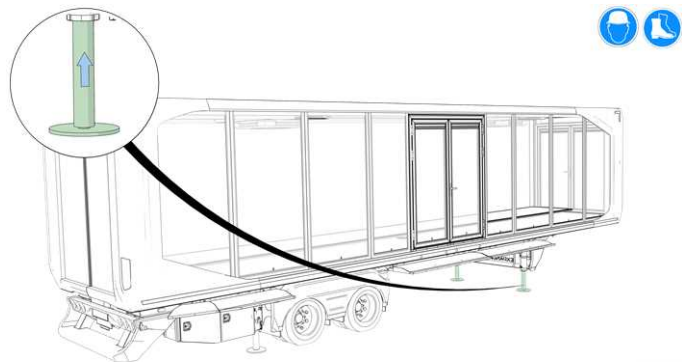

E13T_68

12. Druk op de toetsen **6** en **8** van de afstandsbediening om de zuigerstangen van de hef­cilinders aan de achterzijde van de Expandable 44ft oplegger uit te schuiven totdat deze de grond raken.

		Gebruik de meegeleverde stempelplaten.
-----------------------------------------------------------------------------------	-----------------------------------------------------------------------------------	-----------------------------------------------

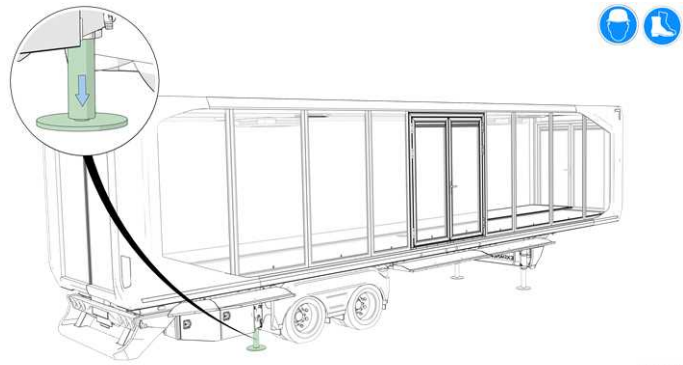

E13T_19

13. Druk op de toets **9** om de Expandable 44ft oplegger automatisch waterpas te stellen.

	Plaats wielkeggen voor en achter de wielen.
-----------------------------------------------------------------------------------	----------------------------------------------------

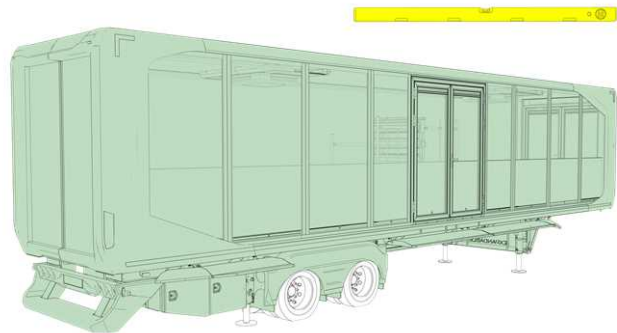

Akoestische signalen

- Tijdens het nivelleren: korte piepsignalen
- Voltooid: 3 piepsignalen
- Mislukt: 3 piepsignalen + melding



E13T_20

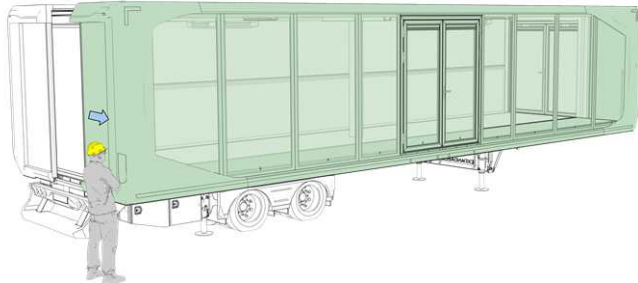

14. Druk op de toets **13** om het rechter segment naar buiten te schuiven.

		<i>Stop zodra er vervormingen optreden tijdens het uitschuiven. Verhelp de oorzaak het optreden van de vervormingen voordat het segment verder wordt uitgeschoven.</i>
-------------------------------------------------------------------------------------	-------------------------------------------------------------------------------------	------------------------------------------------------------------------------------------------------------------------------------------------------------------------



E13T_21

15. Druk op de toets **11** om het linker segment naar buiten te schuiven.

		<i>Stop zodra er vervormingen optreden tijdens het uitschuiven. Verhelp de oorzaak het optreden van de vervormingen voordat het segment verder wordt uitgeschoven.</i>
-------------------------------------------------------------------------------------	-------------------------------------------------------------------------------------	------------------------------------------------------------------------------------------------------------------------------------------------------------------------



E13T_22

16. Plaats de beide vloerdelen aan de voorzijde.



17. Plaats de beide vloerdelen aan de achterzijde.

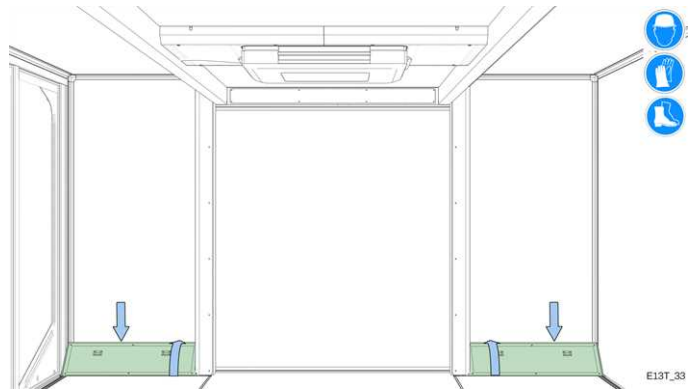

18. Draai de accuschakelaar in de stand "OFF".

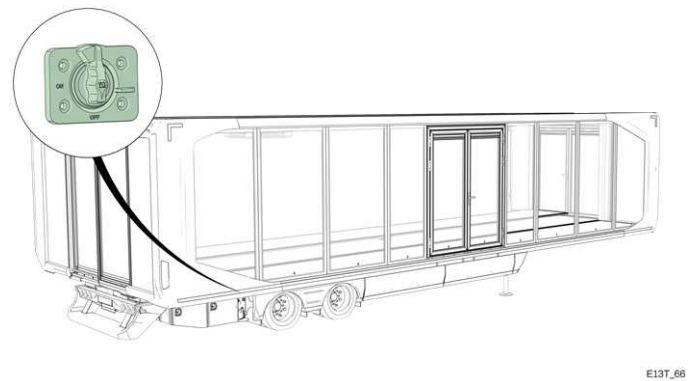



4. Ingebruikname

In dit hoofdstuk is de bediening van elektrisch bediende accessoires zoals airco's, elektrisch bediende toegangsdeuren, de toegang tot een dakterras etc. beschreven.

4.1 Walstroom aansluiten

Volg de onderstaande procedure om de walstroom aan te sluiten.

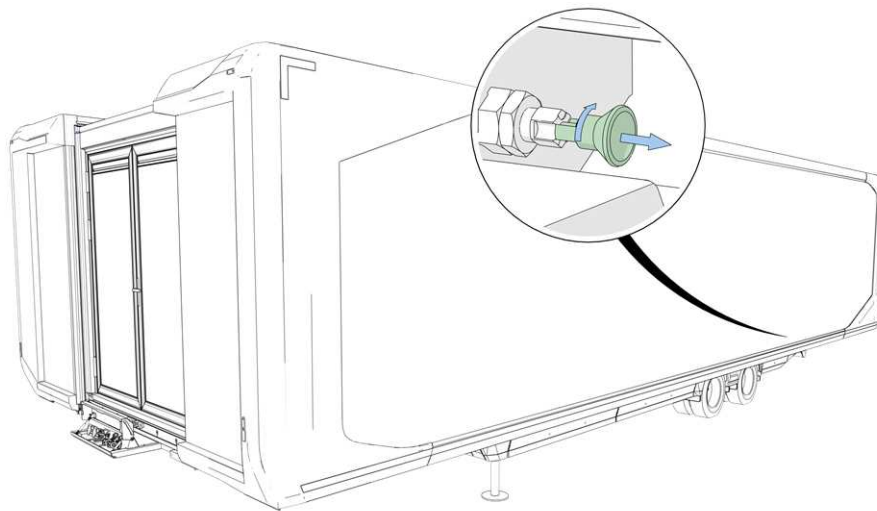

E13T_71

1. ↑ Ontgrendel de zijafscherming aan de linkerachterzijde en kantel deze omhoog.

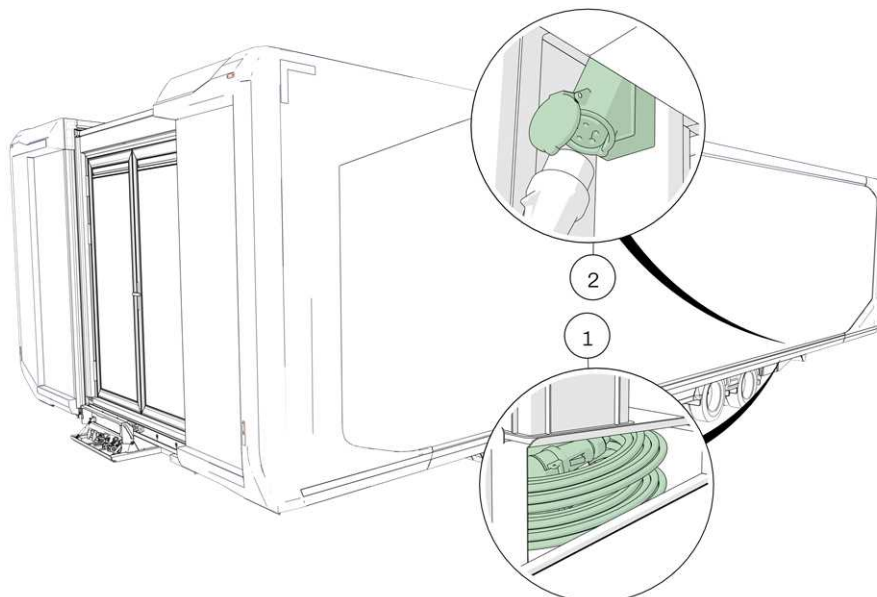

E13T_72

1 Verlengkabel

2 Walstroom aansluiting

2. ↑ Ontgrendel en open de deur van de opbergkast. De benodigde verlengkabels voor de walstroom kunnen uit de opbergkast genomen worden.
3. ↑ Sluit de verlengkabel voor de walstroom aan.

4.2 Spanning uitschakelen

Expandable B.V. raadt de gebruikers van de Expandable 44ft oplegger aan om de spanning tijdelijk uit de schakelen als deze voor een langere periode wordt achtergelaten op een terrein. Het gaat in dit geval uitsluitend om de Expandable 44ft oplegger. Alle hydraulische apparatuur kan met de accuschakelaar worden uitgeschakeld. Alle overige apparatuur is aangesloten op de walstroom. Zijn er externe apparaten op de Expandable 44ft oplegger aangesloten zoals bijvoorbeeld koelkasten of elektronische apparatuur, is het aan de gebruiker om te bepalen of de spanning van deze apparaten mag worden uitgeschakeld.

Volg de onderstaande procedure.

1. ↓ Draai de accuschakelaar naar de stand "OFF" om de spanning uit te schakelen.

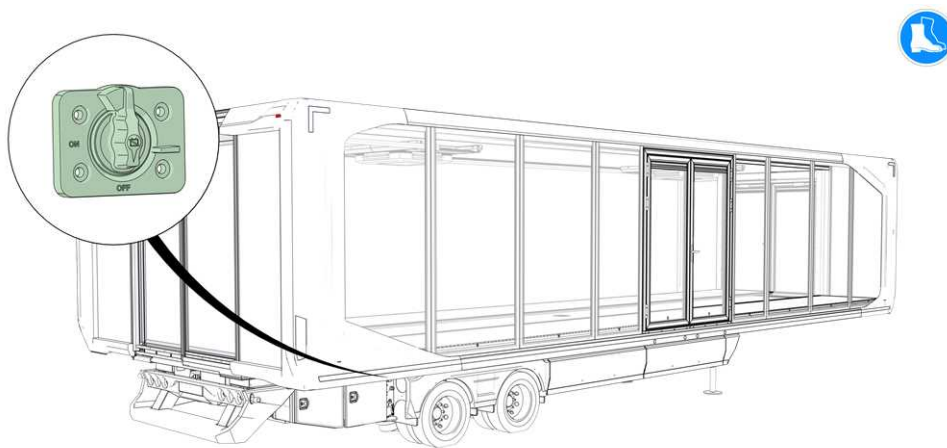

E13T_23



Vergrendel eventueel de accuschakelaar met een hangslot om bediening door niet bevoegde personen te verhinderen.

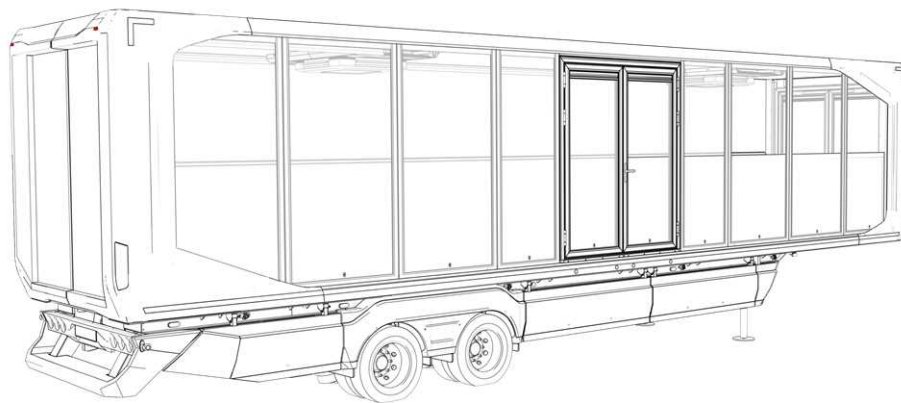

E13T_63

5. Voorbereiding voor transport

In dit hoofdstuk vindt u informatie over het transportklaar maken en aankoppelen van de Expandable 44ft oplegger.

5.1 Transportklaar maken

Volg de onderstaande procedure.

1. Draai de accuschakelaar in de stand "ON".

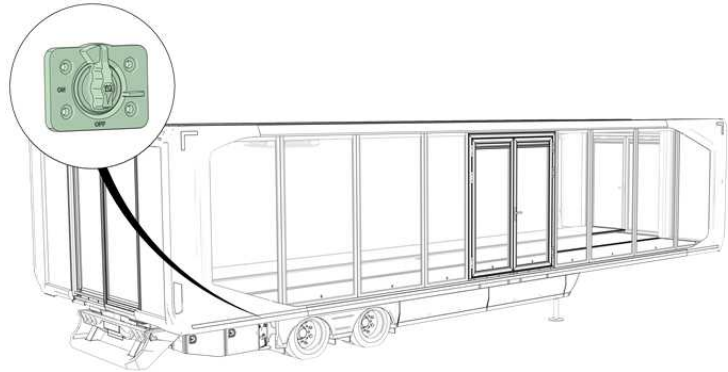

E13T_66

2. Verwijder de beide vloerdelen aan de voorzijde.

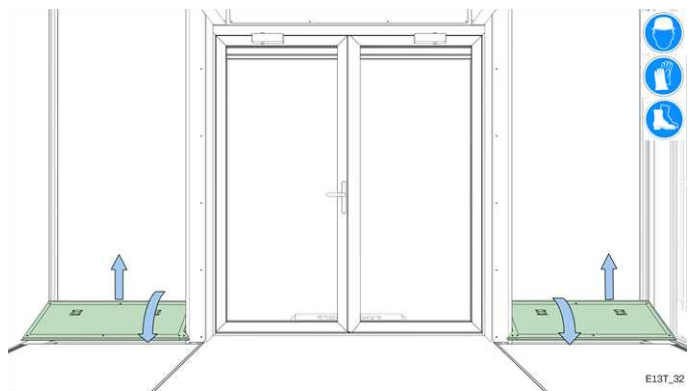

E13T_32

3. Verwijder de beide vloerdelen aan de achterzijde.

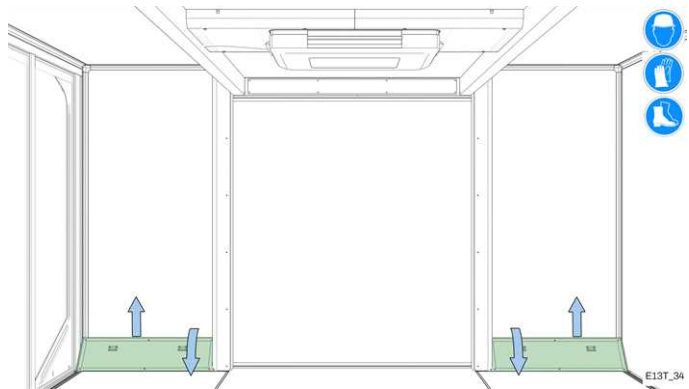

 Sluit alle deuren af en berg de sleutels op in de sleutelkluis

 Verwijder alle objecten van de klappvloeren.



E13T_34

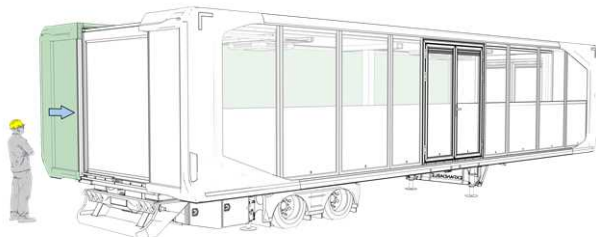

4. Druk op de knop  en schuif het linker segment naar binnen.

  Stop zodra er vervormingen optreden tijdens het uitschuiven. Verhelp de oorzaak het optreden van de vervormingen voordat het segment verder wordt uitgeschoven.



E13T_24

5. Druk op de knop 14 en schuif het rechter segment naar binnen.

		<p><i>Stop zodra er vervormingen optreden tijdens het uitschuiven. Verhelp de oorzaak het optreden van de vervormingen voordat het segment verder wordt uitgeschoven.</i></p>
-----------------------------------------------------------------------------------	-----------------------------------------------------------------------------------	-------------------------------------------------------------------------------------------------------------------------------------------------------------------------------

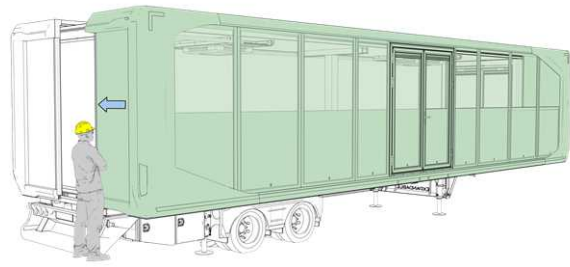

E13T_25

6. Druk de knoppen 2 en 4 en hef de Expandable 44ft oplegger aan de voorzijde omhoog om aan te kunnen koppelen.

	<p><i>Let op dat bumper de grond niet raakt. Schuif achterste zuigerstangen NIET maximaal uit!!!</i></p>
-----------------------------------------------------------------------------------	-----------------------------------------------------------------------------------------------------------------

7. Druk de knoppen 6 en 8 in om de zuigerstangen van de achterste hefcilinders minimaal uit te schuiven zodat de bumper vrij van de grond blijft (zie "Vacuüm zuigen van de luchtbalgen op pagina 44").

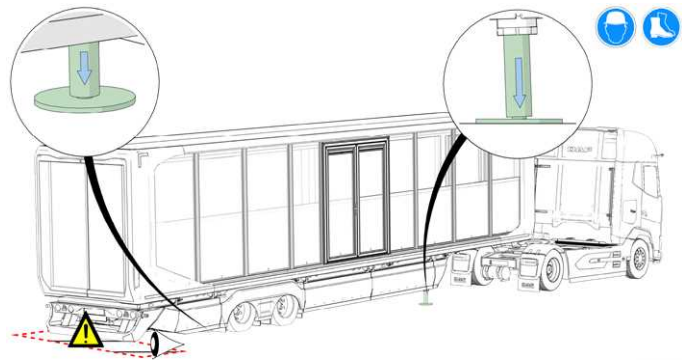

E13T_27

8. Koppel de trekker aan.
9. Sluit de kabels en de luchtslangen aan.

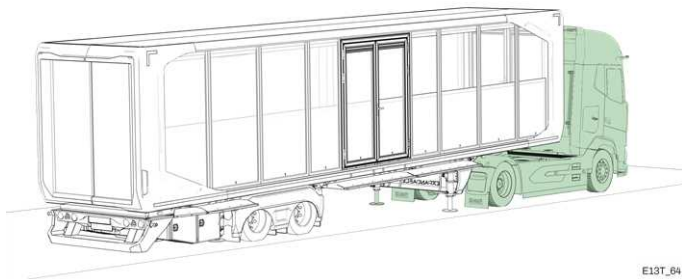

E13T_64

10. Sluit de rode luchtslang aan. Draai de kraan maximaal linksom en houd vast tot oplegger niet verder omhoog gaat. (Tijdens dit proces kan men de luchtbalgen horen uitzetten.)

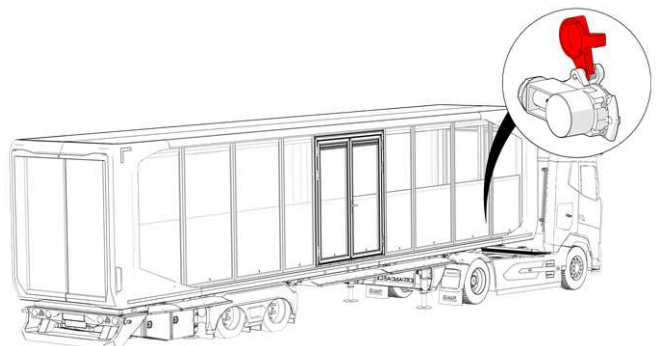

E13T_39

11. Druk de rode knop in.

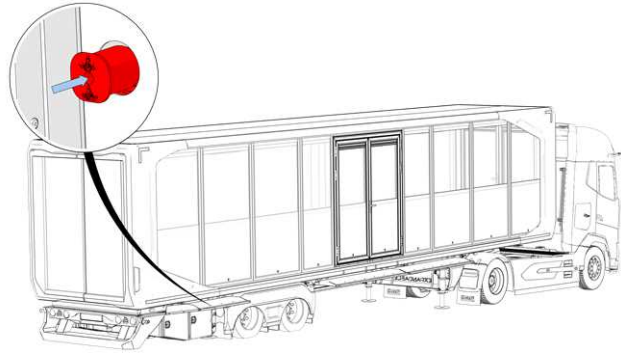

E13T_69

12. Druk de knoppen 1 en 3 in om de zuigerstangen van de voorste hef-cilinders volledig in te schuiven.

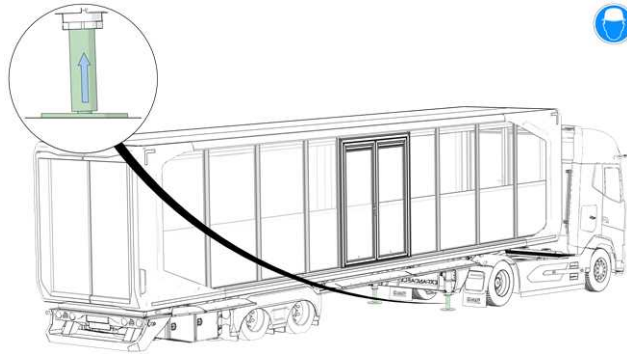

E13T_57

13. Draai de kraan linksom en wacht totdat de achterzijde van de oplegger de hoogste stand heeft bereikt.

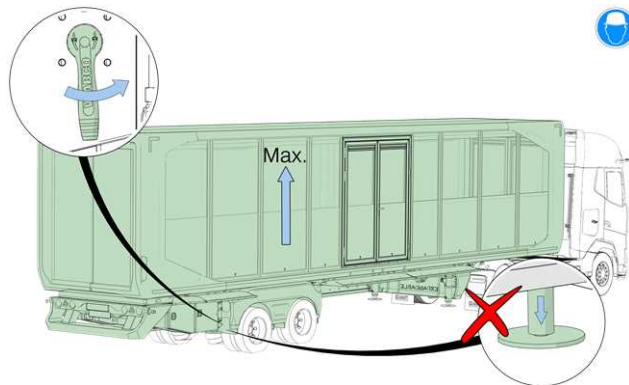
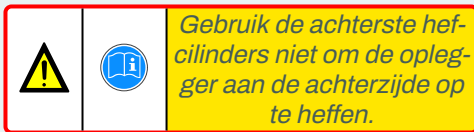

E13T_84

14. Draai de kraan naar de middelste stand. De Expandable 44ft oplegger keert terug naar de rijkhoogte.

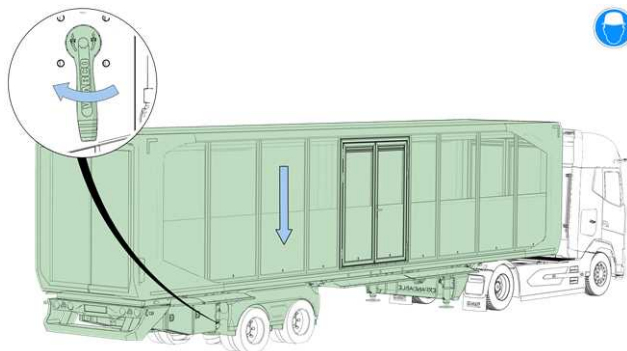

E13T_75

15. Druk de knoppen 5 en 7 in om de zuigerstangen van de achterste hef-cilinders volledig in te schuiven.

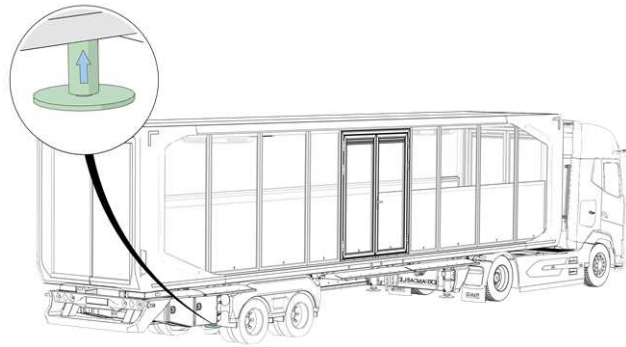

E13T_65

16. Draai de accuschakelaar in de stand "OFF".

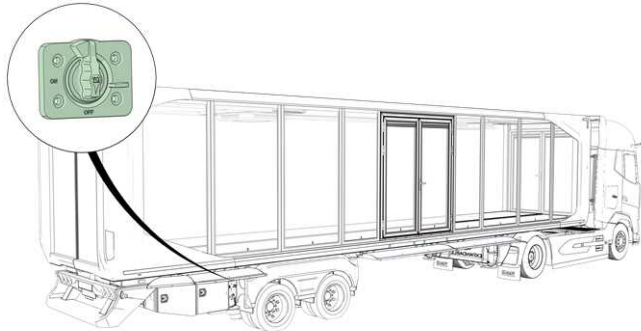

E13T_15

17. Kantel de zijafschermingen links en rechts omlaag.

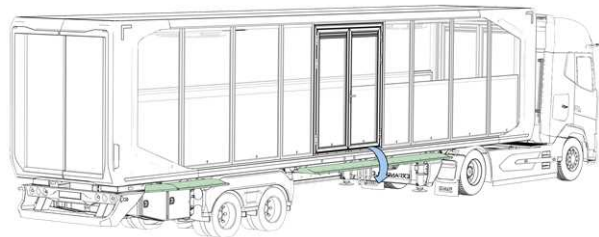

E13T_30

18. Sluit de gele luchtslang aan.

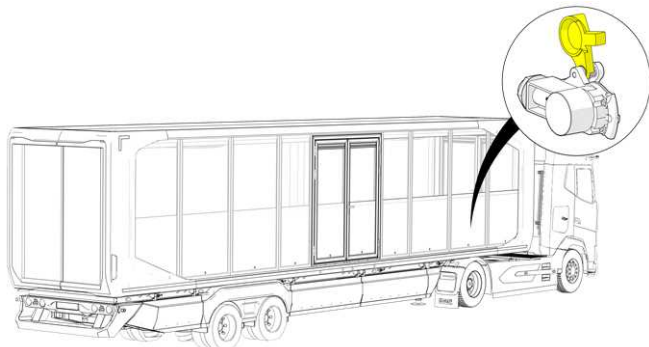

E13T_76

5.2 Vacuüm zuigen van de luchtbalgen

Zodra u de luchtbalgen helemaal leeg laat en vervolgens de Expandable 44ft oplegger met de achterste hefcilinders optilt, worden de luchtbalgen door het gewicht van de ophanging vacuüm gezogen omdat er geen lucht in de balgen kan (zie "Afb. 5-1").

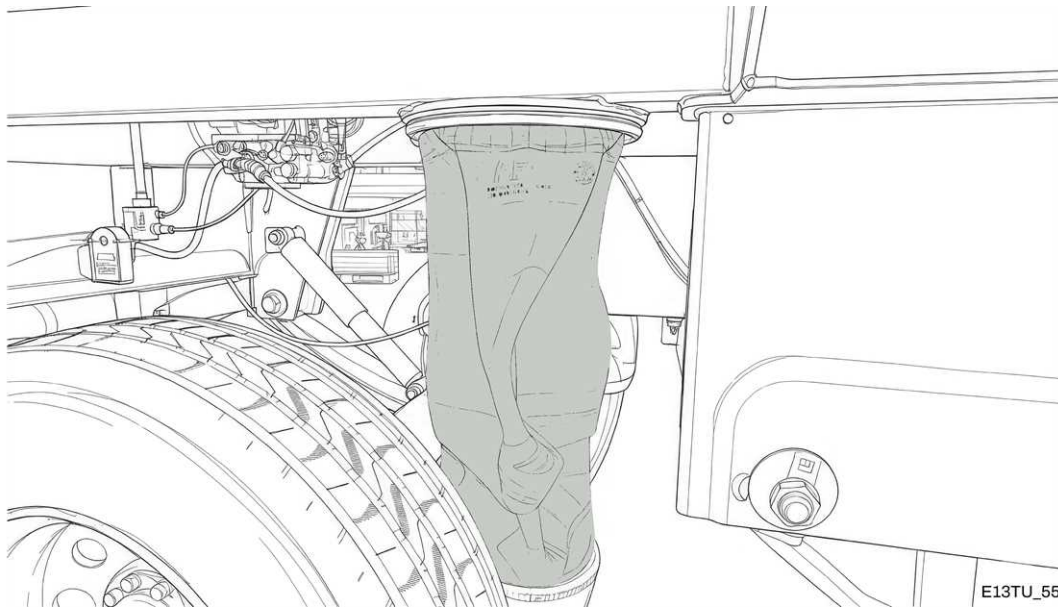

Afb. 5-1

Laat men vervolgens de Expandable 44ft oplegger weer zakken, komen de balgen klem te zitten tussen de bovenste en onderste bevestigingspunten en mogelijk andere onderdelen van de ophanging. Wordt er daarna lucht in de luchtbalgen gepompt, kunnen deze ernstig beschadigd raken.

Volg de onderstaande procedure zodra er een vergelijkbare situatie ontstaat.

1. Druk op de knoppen **6** en **8** van de afstandsbediening om de Expandable 44ft oplegger aan de achterzijde tot aan de rijhoogte op te heffen.

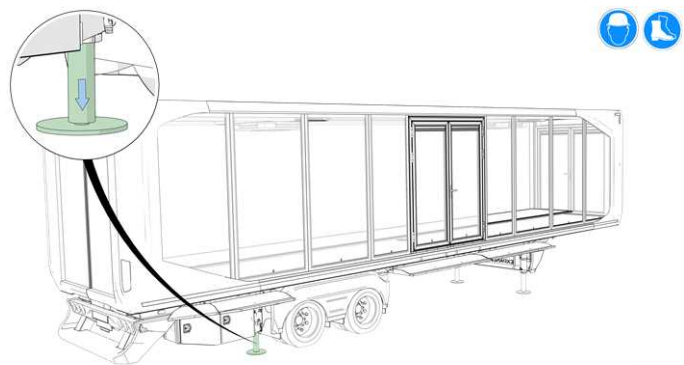

2. Vul de lucht tanks door een trekker aan te koppelen en de rode luchtslang aan te sluiten.

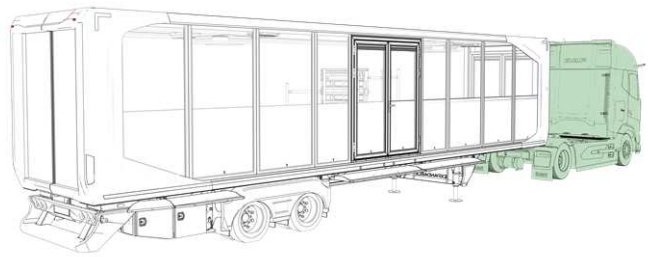

E13T_56

3. Draai de hendel linksom om wat lucht in de balgen op te pompen totdat u plopgeluiden van de balgen hoort. Dit is het signaal dat de balgen zich in de juiste in de juiste positie bevinden.

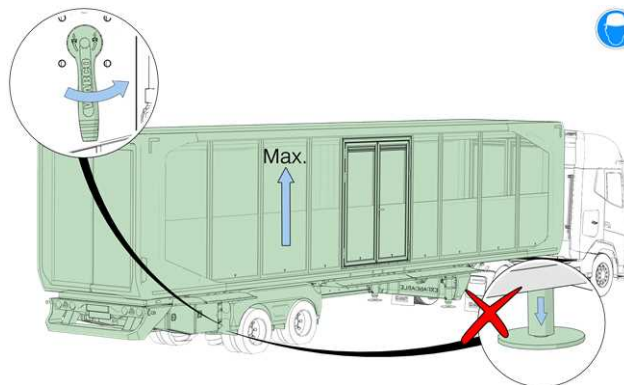

E13T_84

4. Draai de hendel vervolgens naar de middenstand. De Expandable 44ft oplegger gaat naar de normale rijhoogte.

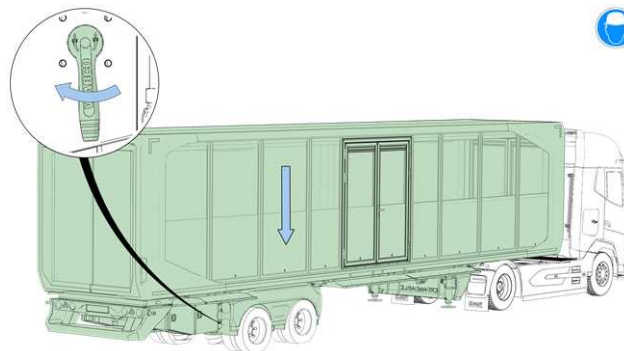

E13T_76

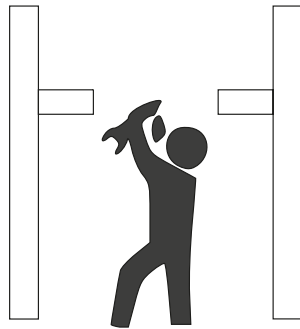

6. Periodiek onderhoud

In die hoofdstuk vindt u informatie over het onderhoud dat U aan uw Expandable 44ft oplegger moet uitvoeren. Tevens vindt u informatie over het bestellen van onderdelen.

6.1 Onderhoudsschema

In de onderstaande tabel staan de onderdelen vermeld die periodiek onderhoud vereisen.

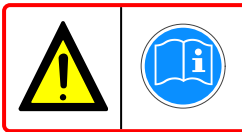

Expandable B.V. adviseert om de in de tabel aangegeven onderhoudsintervallen aan te houden en alleen producten met de gespecificeerde specificaties te gebruiken. Bestel de benodigde producten tijdig bij Expandable B.V. +31 (0)85 890 21 88 tijdig.

Controle	Werkzaamheden	Dagelijks / Voor gebruik	Verantwoordelijke partij
Geleiding	Controleer op vervuiling / verwijderen	x	Bestuurder / Bediener
Vast dak	Controleer op vervuiling / verwijderen	x	Bestuurder / Bediener
Oil leakage / Hydraulic system	Controleren / Rapporteren	x	Bestuurder / Bediener
Deursloten	Controleren / Rapporteren	x	Bestuurder / Bediener
Accuspanning	Controleren / Rapporteren	x	Bestuurder / Bediener
Bandenspanning 850 kPa (Koud)	Controleren / Rapporteren	x	Bestuurder / Bediener
Band- en velgschade	Controleren / Rapporteren	x	Bestuurder / Bediener
Exterieurverlichting	Controleren / Rapporteren	x	Bestuurder / Bediener
Remmen en hoogteregeling	Controleren / Rapporteren	x	Bestuurder / Bediener
Nummerplaat en reflectoren	Controleren / Reinigen	x	Bestuurder / Bediener
EBS foutmeldingen	Controleren / Rapporteren	x	Bestuurder / Bediener
Smering koppelplateau en kinpin	Controleren / Rapporteren	x	Bestuurder / Bediener
Expandable 44ft oplegger schade	Controleren / Rapporteren	x	Bestuurder / Bediener
Weking hoogteregeling (Rijhoogte)	Controleren / Rapporteren	x	Bestuurder / Bediener
Vergrendeling onderrijd beveiliging	Controleren / Rapporteren	x	Bestuurder / Bediener
Onderhoud		Interval	
Expandable Onderhoud 1		2000 Km/ 2 Weken	Werkplaats
Expandable Onderhoud 2		30.000 Km/ iedere 3 maanden	Werkplaats

Controle	Werkzaamheden	Dagelijks / Voor gebruik	Verantwoordelijke partij
Expandable Onderhoud 3		60.000 Km / iedere 60 maanden	Werkplaats
Expandable Onderhoud 4		120.000 Km / iedere 12 maanden	Werkplaats

Tabel 6-1 Onderhoudsschema

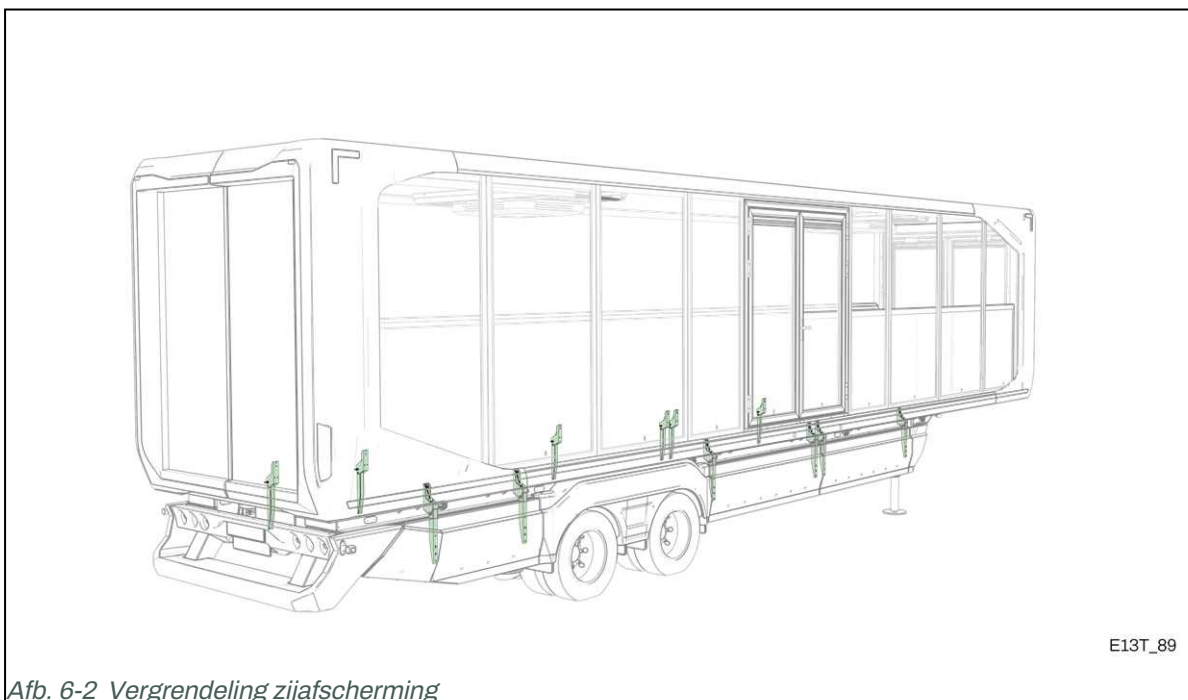
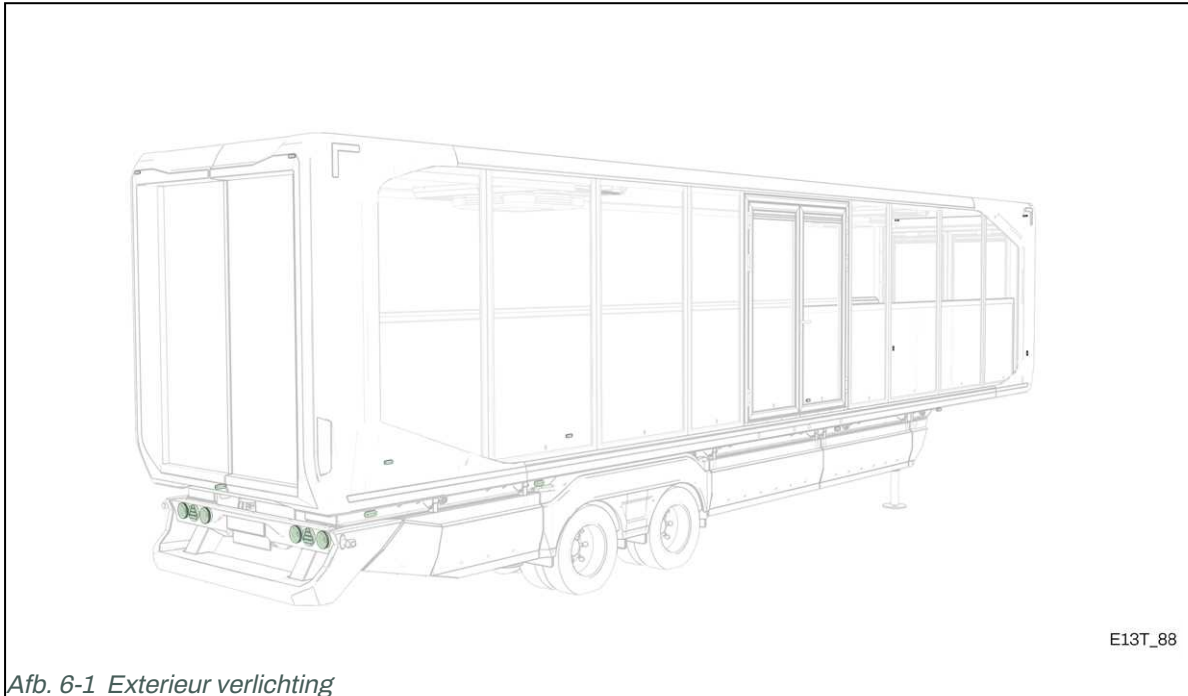

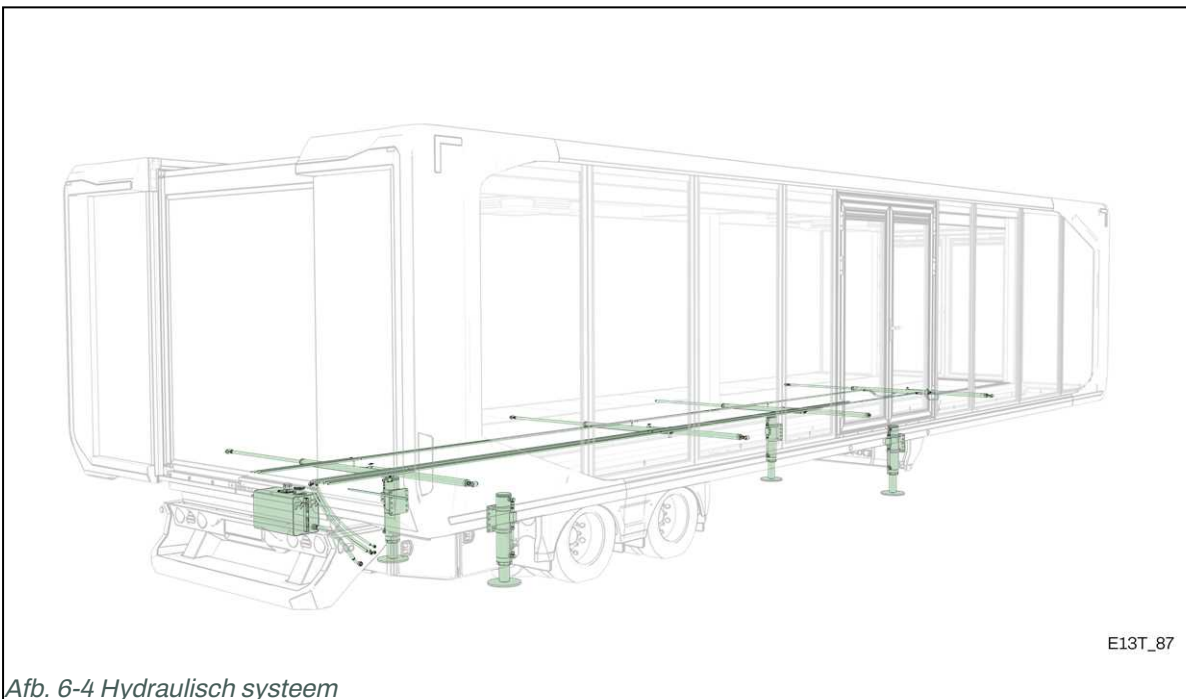
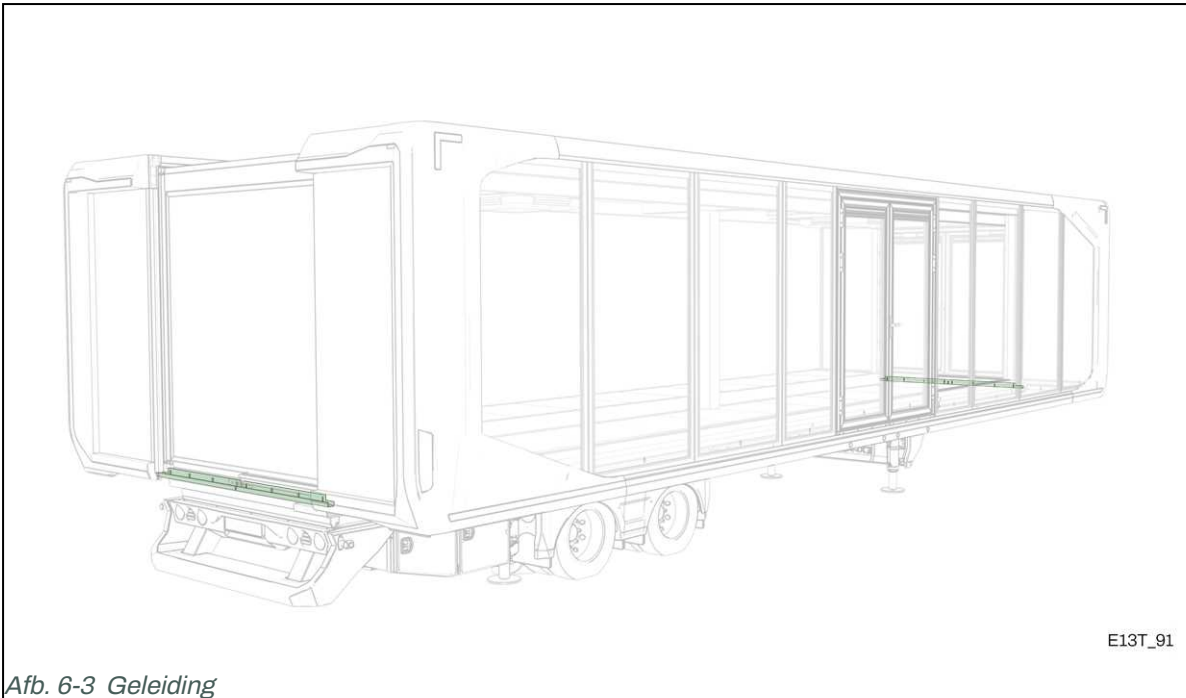

6.2 Oliepeil

Voor een goede werking van het hydraulische systeem is het essentieel dat de olie altijd op het juiste peil staat. Om het oliepeil goed te kunnen controleren, moet aan de volgende voorwaarden worden voldaan;

- Koppel de "Expandable 44ft oplegger" aan de trekker.
- Zorg dat de vrachtwagencombinatie waterpas staat.
- Zorg dat de zuigerstangen van de hefcilinders ingetrokken zijn (zie "Afstandsbediening Expandable 44ft oplegger op pagina 1").
- Zorg dat de segmenten volledig zijn ingeschoven.

Procedure

Volg de onderstaande stappen.

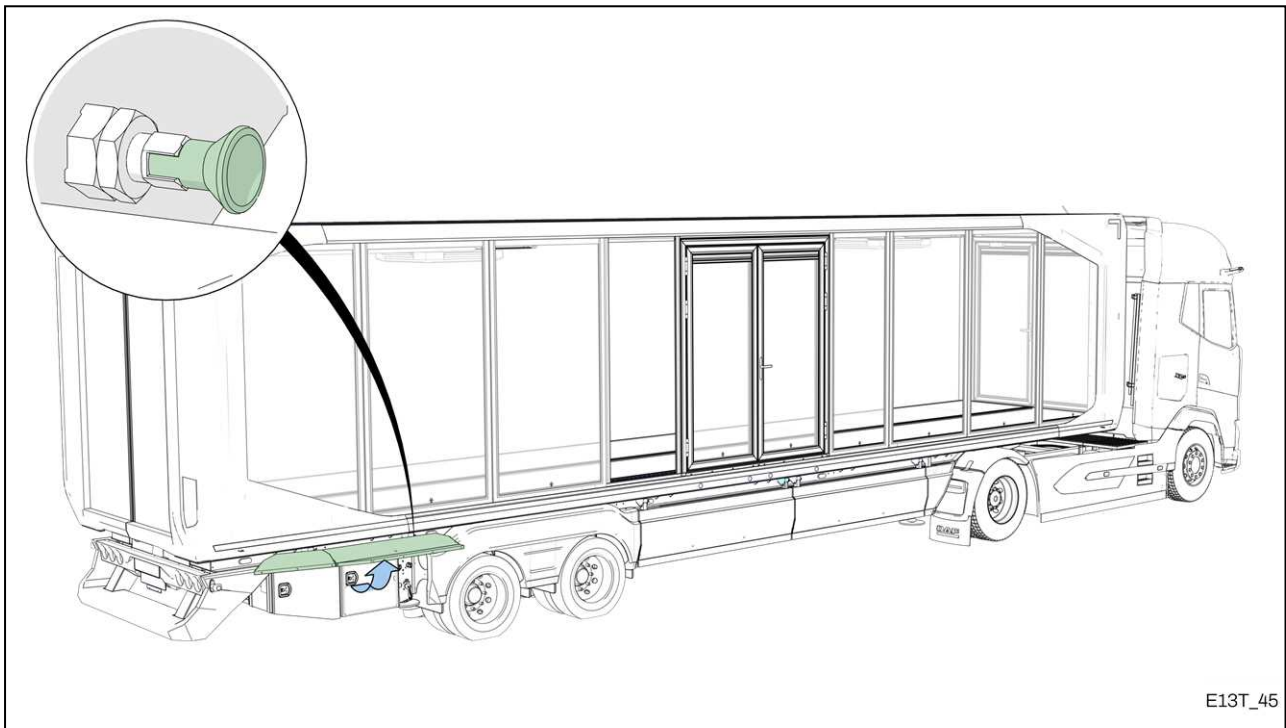

1. ↑Kantel de zijafscherming rechtsachter omhoog.

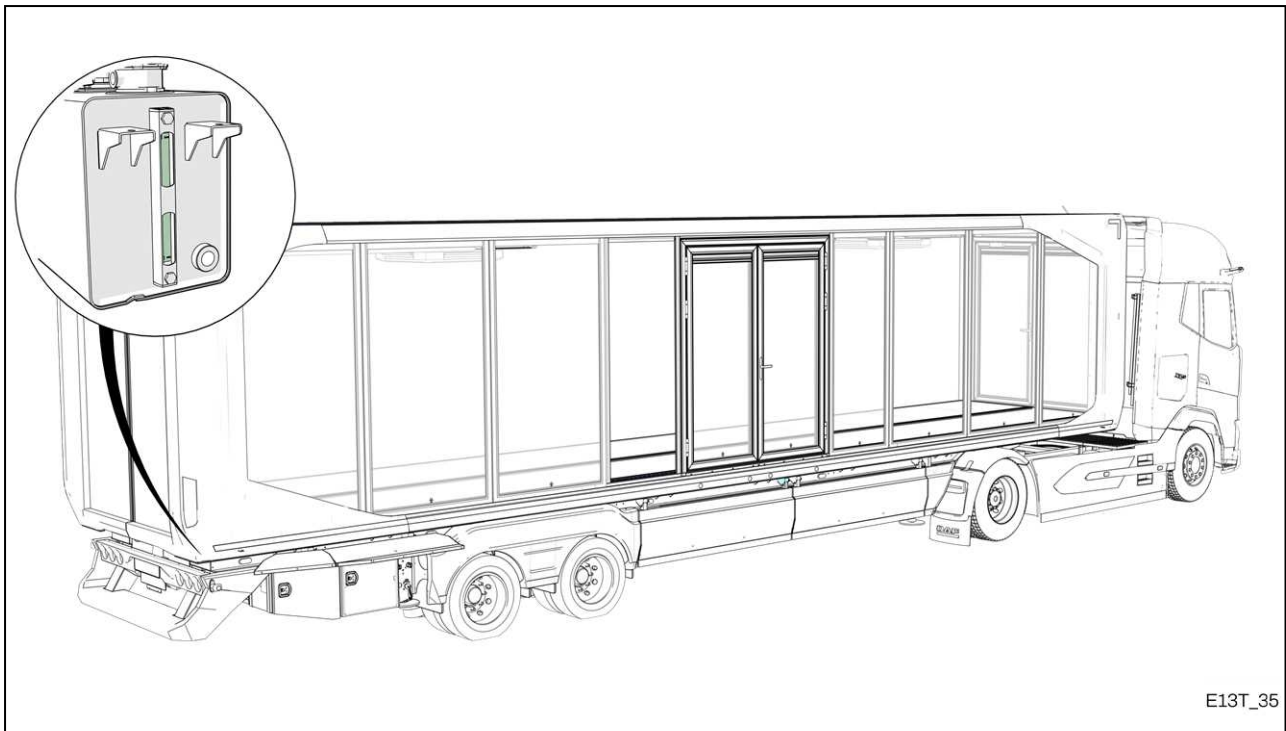

2. ↑Controleer via het kijkglas dat het peil van de hydrauliekolie tot aan de indicatie "MAX" staat. Vul hydrauliekolie bij als het peil lager dan "MAX" staat (zie "Onderhoudsschema op pagina 47").

6.2.1 Hydrauliekolie bijvullen

Zodra het niveau van de hydrauliekolie onder "MAX" staat, moet er olie worden bijgevuld.



Procedure

Volg de onderstaande stappen.

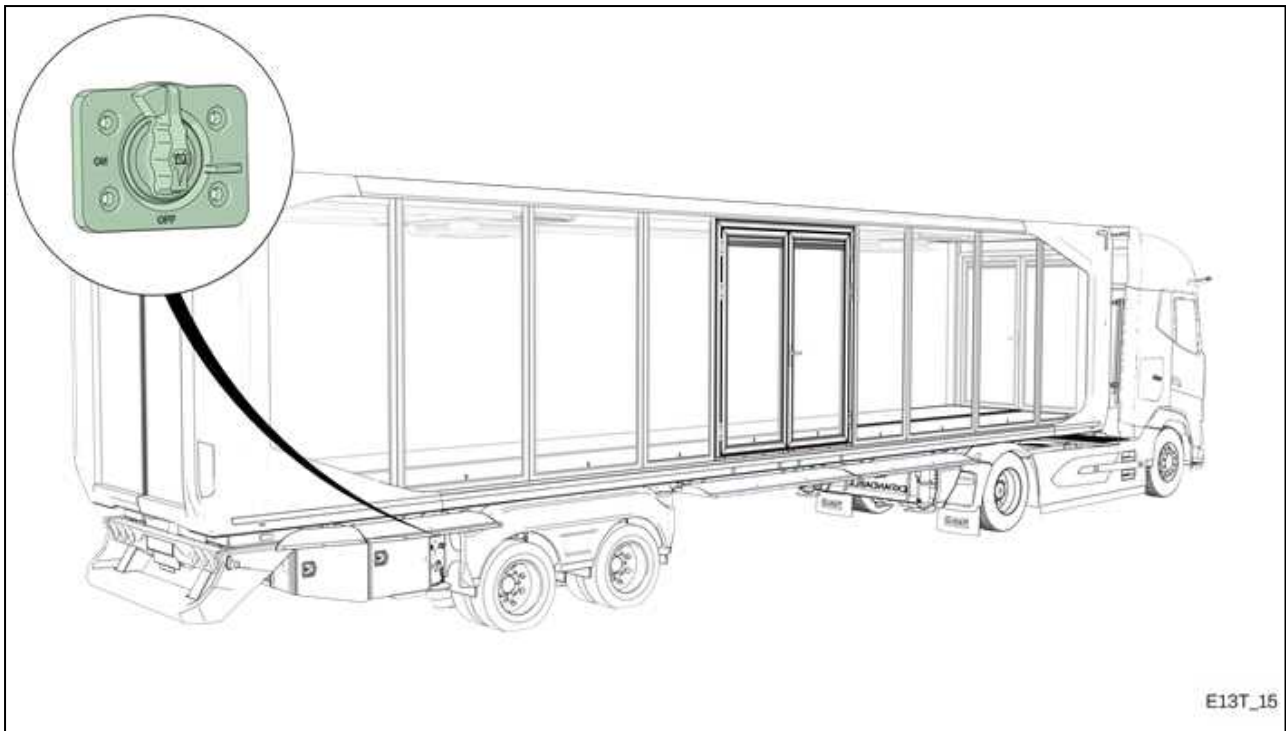

1. ↑ Zet de accuschakelaar in de stand "ON".

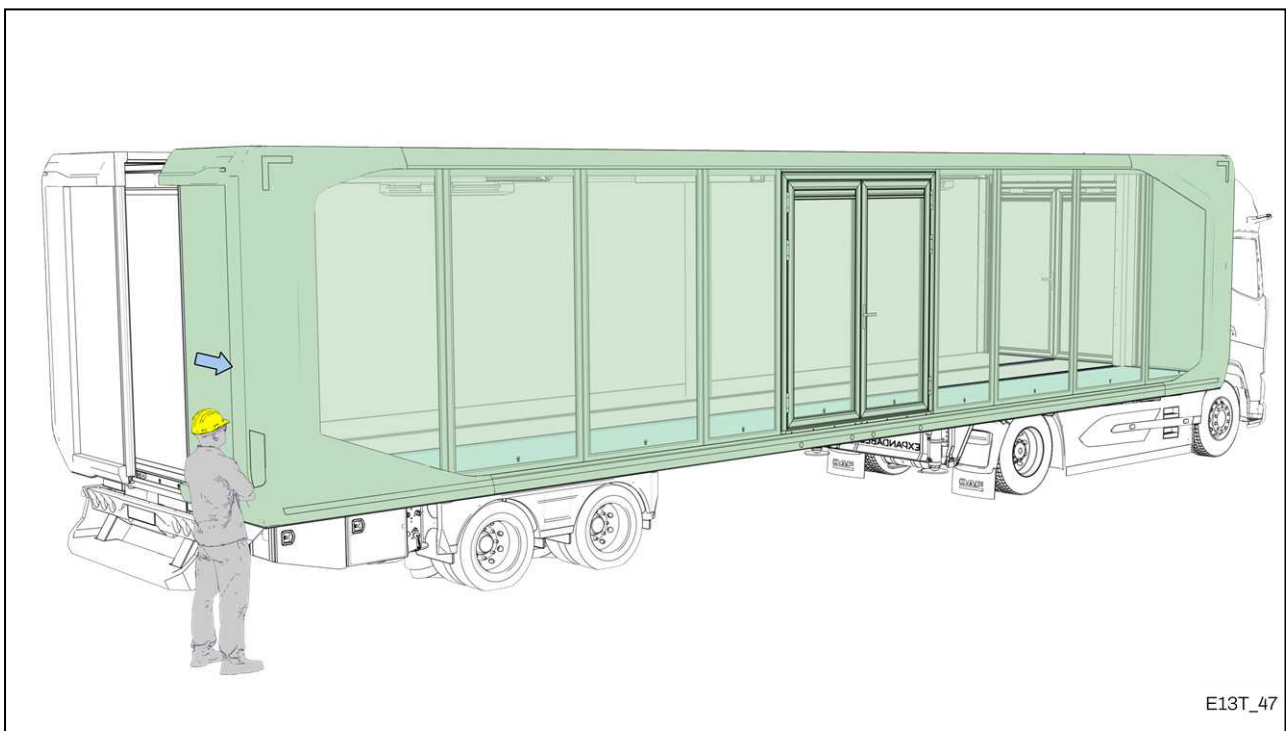

2. ↑ Schuif het rechter segment naar buiten (zie "Rechter segment schuift naar buiten op pagina 1").



Stop zodra er vervormingen optreden tijdens het uitschuiven. Verhelp de oorzaak het optreden van de vervormingen voordat het segment verder wordt uitgeschoven.

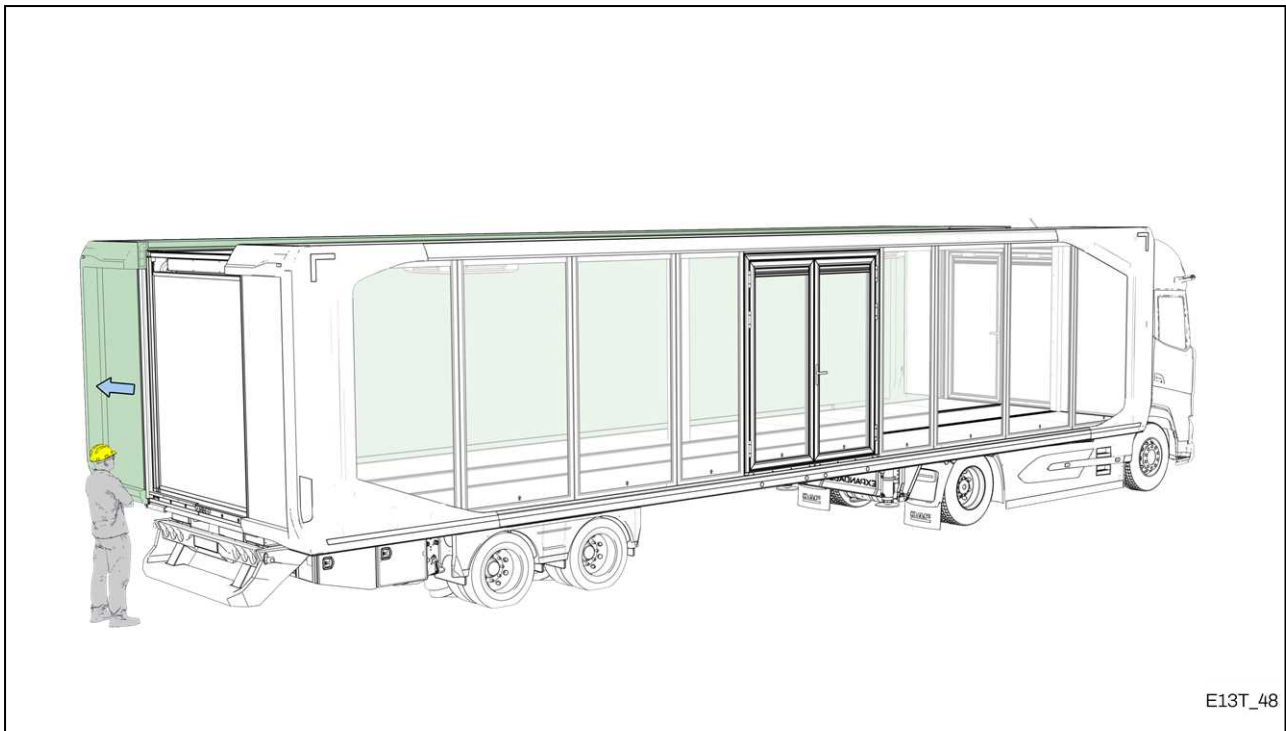

E13T_48

3. ↑ Schuif het linker segment naar buiten (zie "Linker segment schuift naar buiten op pagina 1").

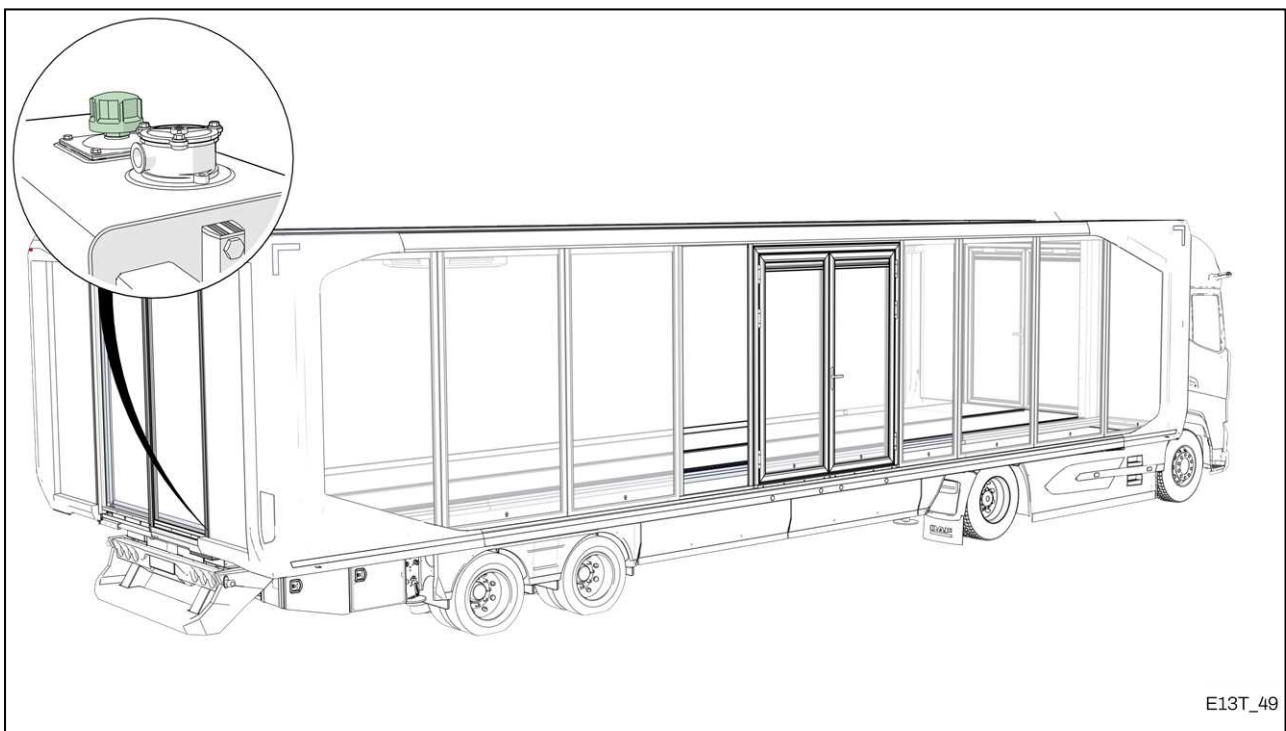

E13T_49

4. ↑ Draai de dop aan de bovenzijde van de tank los en vul hydrauliekolie bij.
5. Draai de dop vast.
6. Schuif beide segmenten naar binnen.
7. Zet de accuschakelaar in de stand "OFF".
8. Kantel de zijafscherming omlaag.
9. Koppel de trekker eventueel af.



Om schade aan het hydraulieksysteem en eventuele lekkages te voorkomen raadt Expandable B.V. aan om een afspraak met de servicewerkplaats te maken zodra het niveau van de hydrauliekolie boven "MAX" staat.

7. Veiligheid & Milieu

De volgende paragrafen bevatten informatie over het veilig gebruik van de Expandable 44ft oplegger. Tevens is beschreven hoe te handelen als de Expandable 44ft oplegger het einde van de levensduur heeft bereikt.

7.1 Milieu

 Zodra de Expandable 44ft oplegger om welke reden dan ook het einde van de levensduur heeft bereikt, moet deze volgens de lokale en/of landelijk geldende regelgeving worden gedemonteerd en afgevoerd.

Neem contact op met de lokale of landelijke overheidssdienst, de afvaldienst of de leverancier waar u het product hebt gekocht voor meer informatie betreffende de locaties waar de materialen worden ingezameld voor recycling.

7.2 Veiligheid tijdens gebruik

 Het gebruik van een Expandable 44ft oplegger, kan mogelijk risico's met zich meebrengen.

Raadpleeg altijd de relevante regelgeving (bijvoorbeeld: wegenverkeerswet, bedrijfsprocedures, veiligheid- en gezondheidsvoorschriften) die voor het land waar Expandable 44ft oplegger wordt gebruikt van toepassing zijn .

Algemene instructies voor het gebruik van een Expandable 44ft oplegger:

- *Stel de Expandable 44ft oplegger nooit op, op een terrein waarvan de hellingsgraad de toegestane waarden overschrijdt.*
- *Gebruik of plaats een Expandable 44ft oplegger **NOOIT** op de openbare weg, zolang niet is vastgesteld dat de complete oplegger voldoet aan de nationale wetgeving voor wegverkeer.*
- *Lees de gebruikershandleiding **VOORDAT** een Expandable 44ft oplegger wordt aangekoppeld en/of in gebruik wordt genomen.*
- *Voer de dagelijkse inspectie uit **VOORDAT** een Expandable 44ft oplegger wordt aangekoppeld en/of in gebruik wordt genomen.*
- *De chauffeur van de truck is **ALTIJD** verantwoordelijk voor het gebruik van een Expandable 44ft oplegger.*
- *Manoeuvreer met de Expandable 44ft oplegger alleen, als er zich **GEEN** personen of dieren in de directe omgeving van bewegende delen van de oplegger bevinden.*

De aard van mogelijke gevaren en beperkingen tijdens gebruik zijn middels de onderstaande pictogrammen gesymboliseerd.



8. Algemene informatie

In de volgende paragrafen vindt u algemene informatie betreffende deze Gebruikershandleiding en het door Expandable B.V. vervaardigde product.

8.1 Reinigen

Gebruik een zacht reinigingsmiddel en verwijder het reinigingsmiddel met water uit de slang op lage druk. Expandable B.V. beveelt aan om de "Expandable 44ft oplegger" NIET met agressieve of etsende reinigingsmiddelen te reinigen. Het gebruik van een hogedrukreiniger of het reinigen in een wasstraat wordt met klem ontraden. Dit om te voorkomen dat de folie van gewikkelde delen van de Expandable 44ft oplegger loskomt.

8.2 Voertuigregistratie en aflevering

🤝 Wanneer een Expandable 44ft oplegger wordt overhandigd aan de klant, moet alle bijbehorende documentatie betreffende de Expandable 44ft oplegger aan de klant worden overhandigd.

 De Expandable 44ft oplegger mag niet gebruikt worden voordat vastgesteld is dat de trekker waaraan de Expandable 44ft oplegger is gekoppeld, voldoet aan de nationaal geldende wegverkeerswetten.

 De nationale wetten voor wegverkeer zijn specifiek voor elk land. Neem contact op met de nationale keuringsinstantie in het betreffende land voor de benodigde informatie.

Onderwerp	Actie
Waarschuingssticker	Controleer dat de waarschuingsstickers zo is aangebracht dat deze goed zichtbaar zijn voor de gebruikers.
Gebruikershandleiding	De gebruikershandleiding van de Expandable 44ft oplegger wordt bij levering aan de klant overhandigd. Geef hierbij aan de klant aan dat de gebruikershandleiding bij de oplegger bewaard moet blijven.
Garantie	Garantie op producten van Expandable B.V. vindt u in de leveringsvoorwaarden.

Tabel 8-1 Afleveringsdocumenten

8.3 Terreincondities

Uw Expandable 44ft oplegger moet bij voorkeur op een terrein dat zowel in de langs- als dwarsrichting niet afloopt gebruiks- en transportklaar worden gemaakt. Enige helling van het terrein is echter toegestaan zolang de hellingshoeken de in de tabel (zie "Tabel 8-2") weergegeven maximaal toegelaten waarden niet overschrijden. De maximaal toelaatbare hellingshoeken in zowel de langs als dwarsrichting zijn hieronder weergegeven:

	Hellingshoek
Langsrichting	2°
Dwarsrichting	3°

Tabel 8-2 Hellingshoeken

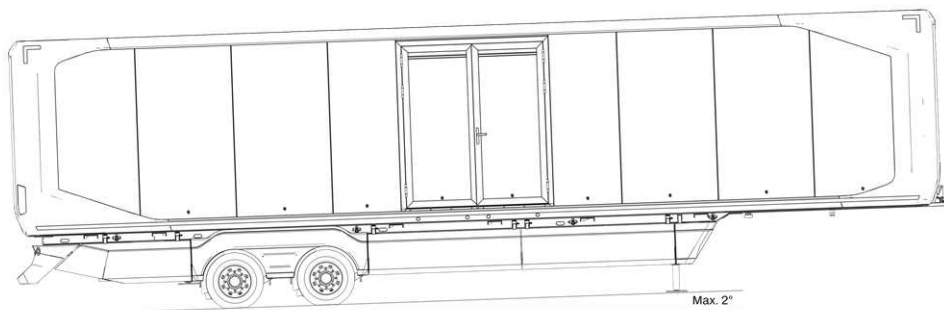

E13T_36

Maximale hellingshoek langsrichting

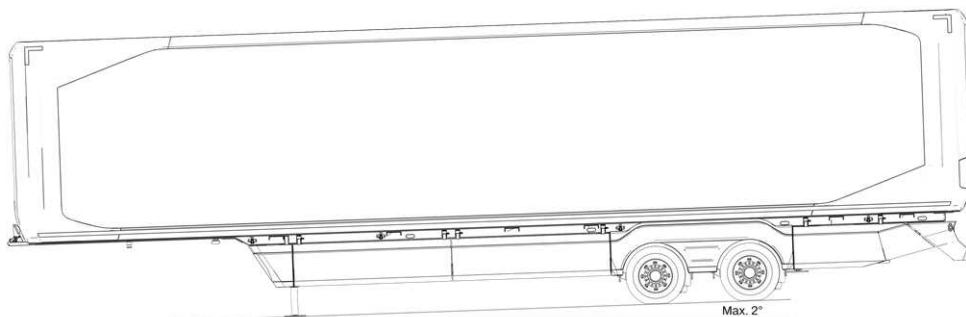

E13T_37

Maximale hellingshoek langsrichting

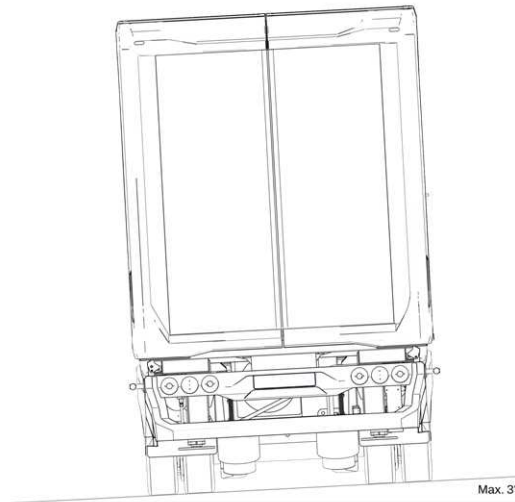

E13T_38

Maximale hellingshoek dwarsrichting

Bepaal te allen tijde voordat u de Expandable 44ft oplegger gebruiksklaar maakt of het terrein voldoende draagkrachtig is om de last van de Expandable 44ft oplegger plus het interieur te kunnen dragen en gebruik de meegeleverde stempelplaten onder de hefcilinders.

8.4 Accuspanning controleren en bijladen

De accu's worden normaal bijgeladen via de ingebouwde druppellader zodra de walstroom is aangesloten. De accuspanning moet worden gecontroleerd bij de accu's in de opbergruimte die zich linksachter bevindt. Deze moet 24V (accu's zijn seriegeschakeld) zijn (12V per accu). Controle van de accuspanning via de "NATO" stekker is niet mogelijk. Mocht de accuspanning om een of andere reden te laag zijn, kunnen de accu's via de trekker worden bijgeladen.

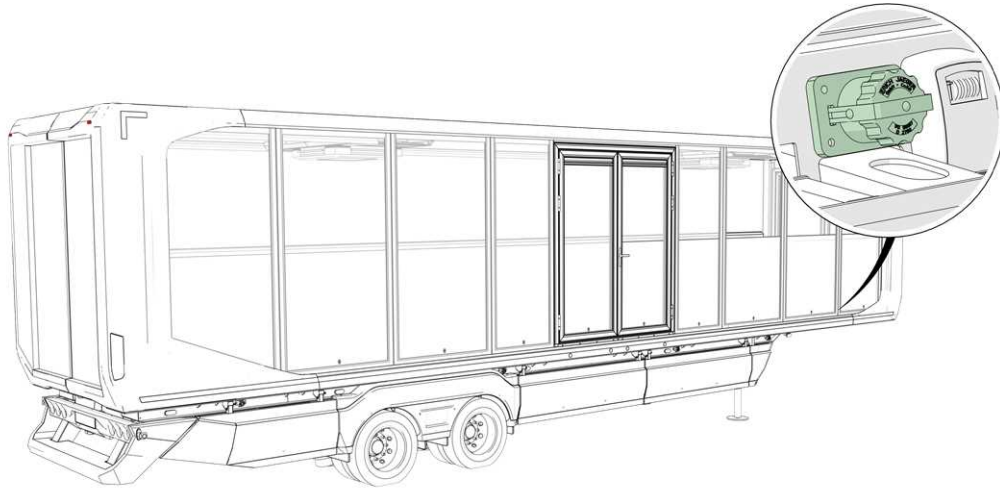

E13T_51

Afb. 8-1

De ALR plaat en type sticker zijn aan de binnenzijde van de rechter chassisbalk geplakt.

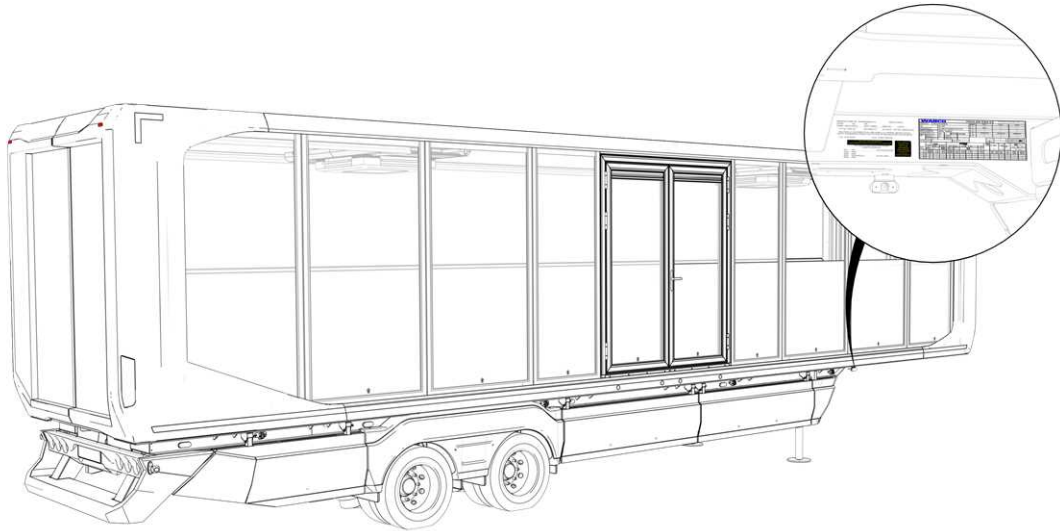

E13T_67

Afb. 8-3



Op de ALR plaat en de type sticker mogen geen wijzigingen worden aangebracht. Neem contact op met Expandable B.V. als de sticker of de ALR plaat onleesbaar zijn geworden.

8.6 Specificaties Expandable 44ft oplegger

In de onderstaande tabel zijn de specificaties voor "Expandable 44ft oplegger" weergegeven.

	44 Voet (13,6 m)
Maximaal gewicht	27000 Kg
Laadvermogen	12000 Kg
Belasting per as	9000 Kg
Velgenmaat	19.5"
Bandenmaat	245/70/R19.5
Bandenspanning (koud)	850 KPA
Lengte uitwendig	13.6 m
Breedte uitwendig	2.55 m
Hoogte uitwendig	4.00 m
Inwendig oppervlak transportstand	26,00 m ²
Inwendig oppervlak gebruiksstand	61 m ²
Inwendig volume transportstand	65 m ³
Inwendig volume gebruiksstand	152 m ³
Maximaal aantal personen op dak bij dakterras	17 (gemiddeld 84 kg p.p)
Maximale belasting middelste dak	2000 Kg

Tabel 8-3 Oplegger specificaties

8.7 Oliespecificaties

Bosch Rexroth	RE 90220 notes	Eaton Brochure	03-410-2010
DIN	51517-2 CL	ISO	11158 HM
DIN	51524-2 HLP	MAG IAS	P-68, P-69, P-70
Dichtheid	HF-0, HF-1, HF-2	Zweedse standaard	SS 115434 AM

Tabel 8-4 Oliespecificaties

8.7.1 Olie eigenschappen

	Methode	Eenheid	Eigenschappen
ISO viscositeitsklasse			32
Dichtheid, 15°C	D 4052	g/ml	0,87
Kinematische viscositeit 40°C	D 445	mm ² /s	32.2
Kinematische viscositeit 100°C	D445	mm ² /s	5.6
Viscositeitsindex	D 2270		111
Zuurgetal TAN	D 974	mg KOH/g	0.3
Stolpunt	D 97	°C	-30
Vlampunt, COC	D 92	°C	208
Emulsie, gedest. water, 54.4°C	D 1401		40-40-0(10)
Schuim, 5 min blazen, seq. 1/2/3	D 892	ml	5/10/5
Schuim, 5 min uitzakken, seq. 1/2/3	D 892	ml	0/0/0
Antiroesttest, proc. A en B, 24u	D 665		pass
Koper strip, 3h, 100°C	D 130		1
FZG Test, A/8.3/90	DIN 51354	belastingsniveau	10

Table 8-5 Bovenstaande cijfers zijn geen specificatie. Het zijn typische cijfers verkregen binnen productietoleranties.

8.8 Eigenschappen en specificaties smeermiddel

Berulub smeermiddeleigenschappen
Geschikt voor lage temperaturen
Voorkomt "stick-slip" (vastplakken tijdens over elkaar glijden)
Verlengde nasmeerintervallen
Zeer goede hechting
Druipt en smelt niet
Bestand tegen heet en koud water, waterdampen, melkzuur, mierenzuur, azijnzuur of fruitzuur, evenals waterig-alkaline en zure desinfecteer- of reinigingsmiddelen
Bevat PTFE

Table 8-6 Berulub smeermiddeleigenschappen

	Kenmerken
Basisolie	Ester
Verdikker	Polytetrafluoroethylene (PTFE)
NLGI-klasse	3
Kinematische viscositeit bij 40 °C	5000,0 mm ² /s
Kinematische viscositeit bij 100 °C	340,0 mm ² /s
Bedrijfstemperatuurbereik	-15,5 °C tot 150 °C
Kleur / Uiterlijk	Wit
Drijfstof	Dimethyl ether

Tabel 8-7 Kenmerken

8.9 Specificaties elektrische componenten

		44 Voet (13,6m)
Accu	Type	EV240-12 (12V240Ah)
	Capaciteit	240Ah@10hr-snelheid tot 1,80V per cel @25 C
	Max. Ontlaadstroom	2400A (5 sec)
	Normale bedrijfstemperatuur	25° C±5° C
	Aanbevolen maximale laadstroom	72 A
Aansluitspanning		12 V
Walsstroomaansluiting		380 V (3 x 32 A)
Spanning wandcontactdozen		220 V
Lichtschakelaars		220 V
Zekeringen per groep		16 A
Elektrische componenten hydraulica		24 V
Hoofdschakelaar	Maximale bedrijfsspanning	48V, 32V DC & 12V DC enkelvoudige cyclus: 48V DC
	Max. continue stroom	5A-600 A
	Inschakelstroom (2 sec)	3,500 A
	Maat aansluitbouten	3/8"-16 (accepteert M10 -aansluitingen)
	Bescherming tegen binnendringen van vocht	IP67/IP69K
	Ontstekingsbescherming	ISO 8846 & SAE J1171
Waterpassensor	Bescherming tegen binnendringen van vocht	IP67, IP69K (met IP69K contrastekker)
	Relatieve vochtigheid	0 - 95% (niet condensierend, behuizing volledig ingegoten)
	Voedingsspanning	10 - 32 V dc
	Polariteitsbescherming	Ja
	Stroomverbruik	50mA Voor CFM-modellen (CANbus in serie geschakeld): max. stroom interne T-koppeling: 2,5A
	Bedrijfstemperatuur	-40 .. +80 °C
Inductieve sensor	Werkspanning	7....30V
	Type uitgang	NPN
	Polariteit uitgang	DC
	Omgevingstemperatuur	-40 .. +80 °C
	Massa	45 g
	Beveiliging	IP68 / IP69K
Hydrauliekpomp	Werkspanning	16 - 32 V
	Overspanning	36 V (1 uur) / 48 V (5 min.)
	Omgekeerde werkspanning	-16 V (1 uur) / -32 V (10 uren)



















Tabel 8-8 Specificaties elektrische componenten



De in de bovenstaande tabel genoemde specificaties vormen een selectie uit volledige specificaties van de fabrikant. Expandable B.V. adviseert te allen tijde de meegeleverde documentatie van de fabrikant van de elektrische componenten te raadplegen, deze is leidend.

8.10 Pictogrammen

In deze handleiding worden de volgende pictogrammen gebruikt;

Beschrijving	Beschrijving	Beschrijving
 Belangrijke mededeling!	Maximum aantal personen/ maximale belasting 	Afleveringsinformatie.
 Gevaar voor beklemming!	 Lees deze informatie voordat u begint!	 Onderdeleninformatie.
 Fout	 Kans op schade aan het systeem!	 Informatie betreffende dagelijks gebruik!
 Draag veiligheidsschoenen	 Draag hoofdbescherming	 Door Expandable B.V. gestelde voorwaarden.
 Draag werkhandschoenen	 Draag veiligheidskleding	 Oppervlaktebehandeling
 Draag gehoorbescherming	 Draag een veiligheidsbril	 Goed
 Balgen oppompen	 Balg leeg laten lopen	

Tabel 8-9 Pictogrammen

any questions?
contact us

Expandable B.V.

Meerheide 25
5521 DZ Eersel
The Netherlands

+31(0)85 890 21 88
info@expandable.nl



EXPANDABLE
movable spaces

Artikelnr: 162033 NL-1
Uitgave: 03-2026

www.expandable-trailers.com